

Absperrentechnik Ausgabe 1



• Sperren

• Sichern

• Schützen

Absperrpfosten
Parkplatzsperrren
Zubehör
Rohrbügel
Wegesperren
Wäsche-
trockengerüste
Fahrradständer
Anlehnbügel
Farbauswahl
Edeistahl
Stilvoller
Barrieren
Schranken
Abfallbehälter
Werkenschutz





Absperrpfosten

Seite 04 - 24

Parkplatzsperrn

Seite 25 - 29

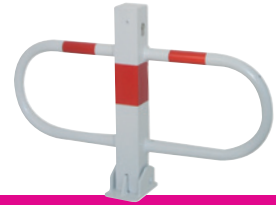

Zubehör

Seite 30 - 36



Rohrbügel / Wegesperren

Seite 37 - 47



Wäschetrockengerüste

Seite 48

Fahrradständer / Anlehnbügel

Seite 49 - 53

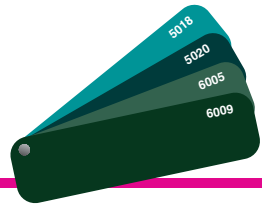

Farbauswahl

Seite 54 - 55

Edelstahl

Seite 56 - 61



Stilpoller / Barrieren

Seite 62 - 81

Schranken

Seite 82 - 87

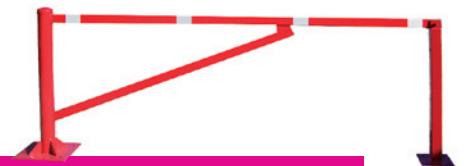

Abfallbehälter

Seite 88 - 89



Werkschutz

Seite 90 - 102



Absperrpfosten
Parkplatzsperrn
Zubehör
Rohrbügel
Wegesperren
Wäsche-
trockengerüste
Fahrradständer
Anlehnbügel
Farbauswahl
Edelstahl
Stilpoller
Barrieren
Schranken
Abfallbehälter
Werkschutz



Ösen

Ø innen 20 mm, außen 35 mm

angeschweißt am Ø 60 mm
Absperrpfosten 100791



Dreikantverschluss

nach DIN 3223

am Ø 60 mm
Absperrpfosten 100794



Profilzylinderschloss,

mit 3 Schlüsseln, deutsches
Markenfabrikat

eingebaut im Ø 60 mm
Absperrpfosten 110879

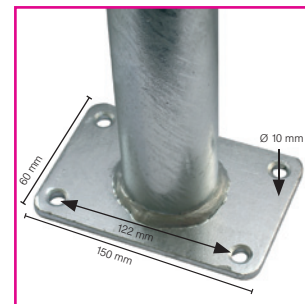

Bodenplatte,

zum Aufdübeln
oder aufschraubbar auf
Bodenhülse

Lochabstand: 70 x 122 mm

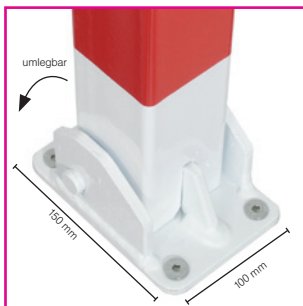

Scharnierbodenplatte,

massiv, korrosionsgeschützt,
feuerverzinkt, mit Ø 16 mm
starkem Scharnierbolzen und
stabiler reißfester Halterung



Bodenhülse

anschraubbar an alle
Bodenplatten. Lochabstand:
70 x 122 mm, Art.-Nr. 111033
Fundament: ca. 250 x 250 mm

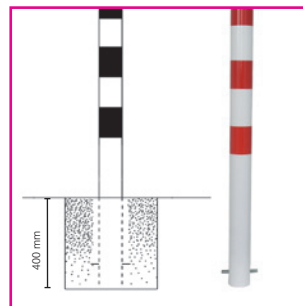

Fundament

ca. 250 x 250 mm

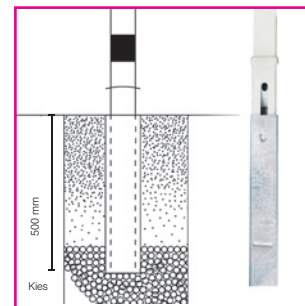

Fundament,

ca. 250 x 250 mm
Bei allen herausnehmbaren
Pfosten auf eine ausreichende
Drainage (Kiesfüllung)
achten. Nicht in stehendes
Wasser montieren.

Zeichenerklärung

Absperrpfosten sind grundsätzlich feuerverzinkt nach DIN EN ISO 1461.
Stilpoller sind aus hochwertigem Aluminium oder feuerverzinktem Stahl.

B = beschichtet (weiß mit rot reflektierenden Leuchtstreifen oder anderer Farbgebung)

D = oben innenliegender Dreikantverschluss nach DIN 3223

F = Feuerwehrdreikantverschluss nach DIN 3223

H = Bodenhülse

P = Bodenplatte zum Andübeln

U = Umlegbar

V = vorgerichtet für Vorhangschloss

Z = Profilzylinderschloss

/1 = 1 Öse /2 = 2 Ösen



Sonderanfertigungen nach Ihren Wünschen.
Änderungen in Ausführung, Aussehen und Funktion
vorbehalten. Maßangaben sind cirka-Maße. Für eventuelle
Druckfehler keine Gewähr.
Preise ab Werk.
Preise zzgl. MwSt.



Für den privaten Bereich und als leichte Alternative zu unserem Absperrpfostenprogramm.

Absperrpfosten

Stahlrohr Ø 42 x 2,5 mm
mit Kunststoffkappe
900 mm Überflur

ortsfest, zum Einbetonieren

Gesamtlänge: 1300 mm

	ca.kg	Art.-Nr.	Euro
feuerverzinkt	ohne Öse	110833	12,40
	mit 2 Ösen	110834	15,20
feuerverzinkt und weiß beschichtet mit rot reflektierenden Leuchtstreifen	ohne Öse	110835	21,30
	mit 2 Ösen	110836	24,10

ortsfest, für Dübelbefestigung

mit Bodenplatte 60 x 120 mm
und zwei Befestigungsbohrungen

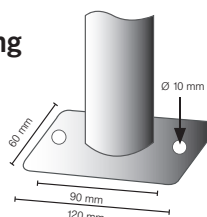

feuerverzinkt	ohne Öse	110837	17,10
	mit 2 Ösen	110838	19,90
feuerverzinkt und weiß beschichtet mit rot reflektierenden Leuchtstreifen	ohne Öse	110839	25,40
	mit 2 Ösen	110840	28,20

ortsfest, zum Einschlagen

mit Einschlagspitze
Gesamtlänge: 1300 mm

feuerverzinkt	ohne Öse	110841	25,00
	mit 2 Ösen	110842	27,80
feuerverzinkt und weiß beschichtet mit rot reflektierenden Leuchtstreifen	ohne Öse	110843	33,20
	mit 2 Ösen	110844	36,00

Einschlagstab

aus T-Profil 40 mm, mit Einschlagspitze
Gesamtlänge: 1200 mm

feuerverzinkt	3,5	110845	25,70
für Parkplatzbeschilderung mit Schildblech 110 x 520 mm			
feuerverzinkt	4,0	110846	31,70



110836



110840



110842



110845



110846



Dieser Absperr- oder Kettenpfosten kann als Begrenzungspfosten von Fußgängerbereichen, Parkplätzen, Fahrbahnen, Sicherheitszonen usw. eingesetzt werden.

Absperrpfosten

Stahlrohr Ø 60 x 2,5 mm
mit aufgeschweißter Stahlkappe
900 mm Überflur



100791

ortsfest, zum Einbetonieren

mit Erdanker
Gesamtlänge: 1300 mm

feuerverzinkt

	ca.kg	Art.-Nr.	Euro
ohne Öse	4,5	110847	20,00
mit 1 Öse	4,5	110848	22,30
mit 2 Ösen	4,5	110849	22,80

feuerverzinkt und weiß beschichtet
mit drei rot reflektierenden Leuchtstreifen

ohne Öse	4,5	100790	29,40
mit 1 Öse	4,5	110850	31,60
mit 2 Ösen	4,5	100791	32,20



110854

ortsfest, für Dübelbefestigung

mit Bodenplatte 100 x 150 mm

feuerverzinkt

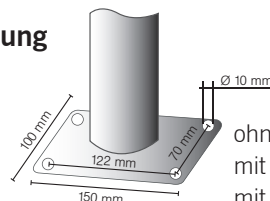

ohne Öse	4,5	110851	25,70
mit 1 Öse	4,5	110852	27,90
mit 2 Ösen	4,5	110853	28,50

feuerverzinkt und weiß beschichtet
mit drei rot reflektierenden Leuchtstreifen

ohne Öse	4,5	110854	35,00
mit 1 Öse	4,5	110855	37,20
mit 2 Ösen	4,5	110856	37,80



110857

Feuerwehrleitpfosten ortsfest, zum Einbetonieren

mit Erdanker
Gesamtlänge: 900 mm

feuerverzinkt und weiß beschichtet
mit ca. 100 mm schwarzem Kopfstück

	3,5	110857	26,90
--	-----	--------	-------





Absperrpfosten

Stahlrohr Ø 60 x 2,5 mm
mit aufgeschweißter Stahlkappe
900 mm Überflur



110861



110867

herausnehmbar, ohne Verschluss

mit Bodenhülse Typ 111153 ca. 400 mm Unterflur

	ca.kg	Art.-Nr.	Euro
feuerverzinkt	ohne Öse	7,0 110858	27,20
	mit 1 Öse	7,0 110859	29,50
	mit 2 Ösen	7,0 110860	30,00
feuerverzinkt und weiß beschichtet mit drei rot reflektierenden Leuchtstreifen	ohne Öse	7,0 110861	36,60
	mit 1 Öse	7,0 110862	38,80
	mit 2 Ösen	7,0 110863	39,40

herausnehmbar, für Vorhangschloss

abschließbar, mit Bodenhülse Typ 111155
ca. 400 mm Unterflur

feuerverzinkt	ohne Öse	7,5 110864	32,20
	mit 1 Öse	7,5 110865	34,40
	mit 2 Ösen	7,5 110866	35,00
feuerverzinkt und weiß beschichtet mit drei rot reflektierenden Leuchtstreifen	ohne Öse	7,5 110867	41,50
	mit 1 Öse	7,5 110868	43,80
	mit 2 Ösen	7,5 110869	44,30

umlegbar, für Vorhangschloss

selbsteinrastende Verriegelung

für Dübelbefestigung

mit Bodenplatte 100 x 150 mm

feuerverzinkt	5,0	110870	92,90
feuerverzinkt und weiß beschichtet mit drei rot reflektierenden Leuchtstreifen	5,0	110871	102,90

zum Einbetonieren

mit Bodenhülse Typ 111033
ca. 400 mm Unterflur

feuerverzinkt	7,0	110872	106,90
feuerverzinkt und weiß beschichtet mit drei rot reflektierenden Leuchtstreifen	7,0	110873	114,20



110871

Ketten und weiteres Zubehör siehe Seite 30-35.



Absperrpfosten
Parkplatzsperrren
Zubehör
Rohrbügel
Wegesperren
Wäsche-
trockengerüste
Fahrradständer
Anlehnbügel
Farbauswahl
Edelelsth
Stülpoller
Barrieren
Schranken
Abfallbehälter
Werksschutz

Absperrpfosten

Stahlrohr Ø 60 x 2,5 mm
mit aufgeschweißter Stahlkappe
900 mm Überflur



herausnehmbar, mit Dreikantverschluss

nach DIN 3223, selbsteinrastende Verriegelung,
mit Bodenhülse Typ 110880, ca. 400 mm Unterflur

feuerverzinkt

	ca.kg	Art.-Nr.	Euro
ohne Öse	7,0	110874	60,10
mit 1 Öse	7,0	110875	62,30
mit 2 Ösen	7,0	110876	62,90

feuerverzinkt und weiß beschichtet
mit drei rot reflektierenden Leuchtstreifen

ohne Öse	7,0	100794	71,00
mit 1 Öse	7,0	110877	73,20
mit 2 Ösen	7,0	100793	73,80

*Der stabile Verschluss und die leichte Handhabung
gewähren eine schnell zu öffnende Absperrung.*

100794



herausnehmbar, mit Profilzylinderschloss

drei Schlüssel, selbsteinrastende Verriegelung,
mit Bodenhülse Typ 110880, ca. 400 mm Unterflur

feuerverzinkt

7,0 110878 97,90

feuerverzinkt und weiß beschichtet
mit drei rot reflektierenden Leuchtstreifen

7,0 110879 108,70

Bodenhülse extra

1,5 110880 9,20

Abdeckkappe mit Federverschluss

1,0 110881 12,60

Dreikantschlüssel nach DIN 3223

0,2 100803 5,10

Universaldreikantschlüssel nach DIN 3223

auch zum Öffnen der Abdeckkappe

0,4 110883 8,60

110879

Weiteres Zubehör siehe Seite 30-35.

Absperrpfosten

Stahlrohr \varnothing 60 x 2,5 mm
mit aufgeschweißter Stahlkappe
900 mm Überflur

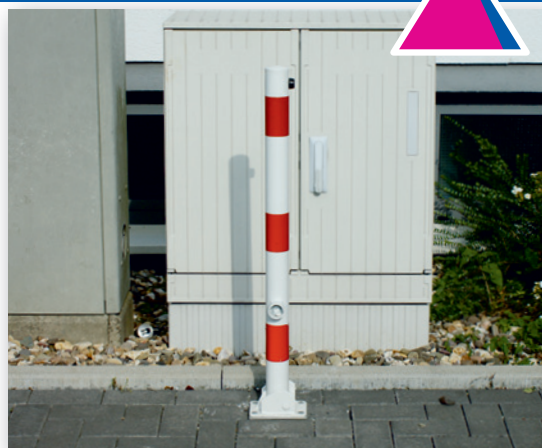
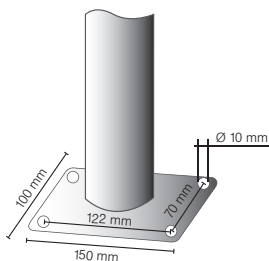

110885

umlegbar, mit Dreikantverschluss

nach DIN 3223, selbsteinrastende Verriegelung

für Dübelbefestigung

mit Bodenplatte 100 x 150 mm

feuerverzinkt

ca.kg

Art.-Nr.

Euro

6,5

110884

85,30

feuerverzinkt und weiß beschichtet
mit drei rot reflektierenden Leuchtstreifen

6,5

110885

96,20

zum Einbetonieren

mit Bodenhülse Typ 111033

ca. 400 mm Unterflur

feuerverzinkt

8,5

110886

99,70

feuerverzinkt und weiß beschichtet
mit drei rot reflektierendem Leuchtstreifen

8,5

110887

110,60

*Absperrpfosten auch mit Ösen lieferbar - Artikel-Nr. erweitern
mit +1 bzw. +2 für eine bzw. zwei Ösen; siehe Seite 32.*



110889

umlegbar, mit Profilylinderschloss

drei Schlüssel, selbsteinrastende Verriegelung

für Dübelbefestigung

mit Bodenplatte 100 x 150 mm

feuerverzinkt

6,5

110888

106,40

feuerverzinkt und weiß beschichtet
mit drei rot reflektierenden Leuchtstreifen

6,5

110889

117,30

zum Einbetonieren

mit Bodenhülse Typ 111033

ca. 400 mm Unterflur

feuerverzinkt

8,5

110890

120,80

feuerverzinkt und weiß beschichtet
mit drei rot reflektierendem Leuchtstreifen

8,5

110891

131,70

*Die Pfosten können auch gleichschließend oder als Schließanlage geliefert werden.
Für weiteres Zubehör siehe auch Seite 30-35.
Andere Farbgebungen auf Anfrage; siehe Seite 54.*



Absperrpfosten

Stahlrohr Ø 76 x 2,6 mm
mit aufgeschweißter Stahlkappe
900 mm Überflur



ortsfest, zum Einbetonieren

mit Erdanker
Gesamtlänge: 1400 mm

feuerverzinkt

	ca.kg	Art.-Nr.	Euro
ohne Öse	7,0	110892	30,60
mit 1 Öse	7,0	110893	32,90
mit 2 Ösen	7,0	110894	33,40

feuerverzinkt und weiß beschichtet
mit drei rot reflektierenden Leuchtstreifen

ohne Öse	7,0	110895	39,80
mit 1 Öse	7,0	110896	42,10
mit 2 Ösen	7,0	110897	42,60

110895



ortsfest, für Dübelbefestigung

mit Bodenplatte 100 x 150 mm

feuerverzinkt

ohne Öse	6,0	110898	39,90
mit 1 Öse	6,0	110899	42,20
mit 2 Ösen	6,0	110900	42,80

feuerverzinkt und weiß beschichtet
mit drei rot reflektierenden Leuchtstreifen

ohne Öse	6,0	110901	50,30
mit 1 Öse	6,0	110902	52,50
mit 2 Ösen	6,0	110903	53,10

110901



ortsfest, allseitig bis 30° neigbar

mit Bodenplatte 100 x 150 mm
zum Aufdübeln oder
zur Befestigung an Bodenhülse Art.-Nr 111033

feuerverzinkt

6,5 110904 71,40

feuerverzinkt und weiß beschichtet
mit drei rot reflektierenden Leuchtstreifen

6,5 110905 84,50

110905



110907

herausnehmbar, mit Dreikantverschluss

nach DIN 3223, selbsteinrastende Verriegelung,
mit Bodenhülse Typ 111159, ca. 400 mm Unterflur

feuerverzinkt

12,0 110906 81,70

feuerverzinkt und weiß beschichtet
mit drei rot reflektierenden Leuchtstreifen

12,0 110907 92,90



110909

Absperrpfosten

Stahlrohr Ø 76 x 2,6 mm
mit aufgeschweißter Stahlkappe
900 mm Überflur

umlegbar, mit Dreikantverschluss

nach DIN 3223, selbsteinrastende Verriegelung

für Dübelbefestigung

mit Bodenplatte 100 x 150 mm

feuerverzinkt

ca.kg	Art.-Nr.	Euro
7,0	110908	115,40

feuerverzinkt und weiß beschichtet
mit drei rot reflektierenden Leuchtstreifen

7,0	110909	126,90
-----	--------	--------

zum Einbetonieren

mit Bodenhülse Typ 111033
ca. 400 mm Unterflur

feuerverzinkt

9,5	110910	129,80
-----	--------	--------

feuerverzinkt und weiß beschichtet
mit drei rot reflektierenden Leuchtstreifen

9,5	110911	141,30
-----	--------	--------



111033

umlegbar, mit Profilzylinderschloss

drei Schlüssel, selbsteinrastende Verriegelung

für Dübelbefestigung

mit Bodenplatte 100 x 150 mm

feuerverzinkt

7,5	110912	127,70
-----	--------	--------

feuerverzinkt und weiß beschichtet
mit drei rot reflektierenden Leuchtstreifen

7,5	110913	139,20
-----	--------	--------

zum Einbetonieren

mit Bodenhülse Typ 111033
ca. 400 mm Unterflur

feuerverzinkt

9,5	110914	142,10
-----	--------	--------

feuerverzinkt und weiß beschichtet
mit drei rot reflektierenden Leuchtstreifen

9,75	110915	153,60
------	--------	--------



110913

herausnehmbar, mit Profilzylinderschloss

drei Schlüssel, selbsteinrastende Verriegelung,
mit Bodenhülse Typ 111159, ca. 400 mm Unterflur

feuerverzinkt

12,0	110916	124,80
------	--------	--------

feuerverzinkt und weiß beschichtet
mit drei rot reflektierenden Leuchtstreifen

12,5	110917	136,50
------	--------	--------



110917



Absperrpfosten auch mit Ösen lieferbar - Artikel-Nr. erweitern
mit +1 bzw. +2 für eine bzw. zwei Ösen; siehe Seite 32.

Die Pfosten können auch gleichschließend oder als Schließanlage geliefert werden.

Für weiteres Zubehör siehe auch Seite 32-35. Andere Farbgebungen auf Anfrage; siehe Seite 54.





Absperrpfosten

Stahlrohr Ø 89 (Ø 102, Ø 108) x 2,9 mm
mit aufgeschweißter Stahlkappe
900 mm Überflur



110921



110922



110929

ortsfest, zum Einbetonieren

mit Erdanker

Gesamtlänge: ca. 1300 mm

feuerverzinkt

Durchmesser in mm	Ø 89	Ø 102	Ø 108
ca. kg	7,5	10,0	11,0
Art.-Nr.	110918	110919	110920
Euro	47,30	53,70	62,40

feuerverzinkt und weiß beschichtet
mit drei rot reflektierenden Leuchtstreifen

ca. kg	7,5	10,0	11,0
Art.-Nr.	110921	110922	110923
Euro	60,00	67,60	78,90

herausnehmbar, mit Dreikantverschluss

nach DIN 3223, selbststeinrastende Verriegelung,
mit Bodenhülse Typ 110971, ca. 500 mm Unterflur

feuerverzinkt

Durchmesser in mm	Ø 89	Ø 102	Ø 108
ca. kg	13,0	13,5	14,0
Art.-Nr.	110924	110925	110926
Euro	117,60	127,60	141,40

feuerverzinkt und weiß beschichtet
mit drei rot reflektierenden Leuchtstreifen

ca. kg	13,0	13,5	14,0
Art.-Nr.	110927	110928	110929
Euro	131,90	145,50	160,80



Absperrpfosten
 Parkplatzsperren
 Zubehör
 Rohrbügel
 Wegesperren
 Wäsche-
 trockengerüste
 Fahrradständer
 Anlehnbügel
 Farbauswahl
 Edelstahl
 Stipoller
 Barrieren
 Schranken
 Abfallbehälter
 Werkschutz



Diese schweren Poller sind als Anfahrtschutz einsetzbar, insbesondere vor Einfahrten, Hallen, Tankstellen usw. Ebenso um Dachüberstände zu sichern oder als Leitpoller vor Rampen, Toren etc.

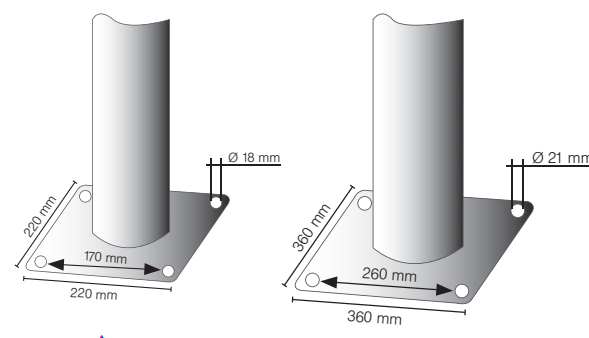

Befestigungsschraubensatz siehe Seite 33.

Stahlrohrpoller Ø 152 x 3,2 mm

mit aufgeschweißter Stahlkappe

- feuerverzinkt
- feuerverzinkt und weiß beschichtet mit drei rot reflektierenden Leuchtstreifen

ortsfest, zum Einbetonieren

Gesamtlänge in mm	1200	1500	2000	1000
ca. kg	15,0	17,0	23,0	14,0
Art.-Nr.	110930	110931	110932	110933
Euro	78,20	87,80	104,10	95,10
Art.-Nr.	110934	110935	110936	110937
Euro	97,90	108,00	122,60	115,90

zum Aufdübeln mit Bodenplatte 220 x 220 mm

Stahlrohrpoller Ø 193 x 3,6 mm

mit aufgeschweißter Stahlkappe

- feuerverzinkt
- feuerverzinkt und weiß beschichtet mit drei rot reflektierenden Leuchtstreifen

ortsfest, zum Einbetonieren

Gesamtlänge in mm	1200	1500	2000	1000
ca. kg	25,0	28,0	40,0	25,0
Art.-Nr.	110938	110939	110940	110941
Euro	123,80	140,60	172,10	165,40
Art.-Nr.	110942	110943	110944	110945
Euro	145,10	166,50	204,80	190,10

zum Aufdübeln mit Bodenplatte 360 x 360 mm

Stahlrohrpoller Ø 273 x 5 mm

mit aufgeschweißter Stahlkappe

- feuerverzinkt
- feuerverzinkt und weiß beschichtet mit drei rot reflektierenden Leuchtstreifen

ortsfest, zum Einbetonieren

Gesamtlänge in mm	1500	2000	1500
ca. kg	50,0	68,0	60,0
Art.-Nr.	110946	110947	110948
Euro	301,50	376,90	365,60
Art.-Nr.	110949	110950	110951
Euro	348,80	427,50	416,30

zum Aufdübeln mit Bodenplatte 360 x 360 mm

Stahlkappe schraubbar

wenn Poller mit Beton verfüllt wird (bauseits)

Art.-Nr.	110952
Euro	27,00



Auch in gelb/schwarz lieferbar; siehe Seite 92. Andere Längen auf Anfrage. Die Poller werden auftragsbezogen hergestellt. Kein Storno, keine Rücknahme.



110956

Ein sehr stabiler Begrenzungspfosten,
für alle Bereiche einsetzbar, ideal auch als Absperrkettenpfosten.

Absperrpfosten

Vierkantrohr 70 x 70 mm
mit aufgeschweißter Stahlkappe
900 mm Überflur

ortsfest, zum Einbetonieren

mit Erdanker
Gesamtlänge: 1300 mm

feuerverzinkt

	ca.kg	Art.-Nr.	Euro
ohne Öse	7,0	110953	33,80
mit 1 Öse	7,0	110954	36,00
mit 2 Ösen	7,0	110955	36,60

feuerverzinkt und weiß beschichtet
mit drei rot reflektierenden Leuchtstreifen

ohne Öse	7,0	110956	46,90
mit 1 Öse	7,0	110957	49,20
mit 2 Ösen	7,0	110958	49,70



110962

ortsfest, für Dübelbefestigung

mit Bodenplatte 100 x 150 mm

feuerverzinkt

ohne Öse	6,0	110959	39,90
mit 1 Öse	6,0	110960	42,20
mit 2 Ösen	6,0	110961	42,80

feuerverzinkt und weiß beschichtet
mit drei rot reflektierenden Leuchtstreifen

ohne Öse	6,0	110962	54,00
mit 1 Öse	6,0	110963	56,30
mit 2 Ösen	6,0	110964	56,80

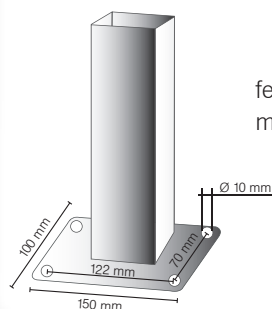

Andere Längen und andere Farbgebungen auf Anfrage; siehe Seite 54.

Dieser Pfosten eignet sich ideal zum Absperren von Plätzen, Einfahrten, Straßen- und Fußgängerbereichen usw... Durch den stabilen, wartungsfreien Dreikantverschluss nach DIN 3223, ist er auch nach Jahren ohne Kraftaufwand leicht zu handhaben. Alle Pfosten sind feuerverzinkt, was die lange Haltbarkeit noch erhöht.

Absperrpfosten

Vierkantrohr 70 x 70 mm
mit aufgeschweißter Stahlkappe
900 mm Überflur



Dreikantverschluss nach DIN 3223

herausnehmbar, mit Dreikantverschluss

nach DIN 3223, selbsteinrastende Verriegelung,
mit Bodenhülse Typ 110971, ca. 500 mm lang

feuerverzinkt

	ca.kg	Art.-Nr.	Euro
ohne Öse	12,0	110965	81,60
mit 1 Öse	12,0	110966	83,80
mit 2 Ösen	12,0	110967	84,40

feuerverzinkt und weiß beschichtet
mit drei rot reflektierenden Leuchtstreifen

ohne Öse	12,0	110968	93,70
mit 1 Öse	12,0	110969	96,00
mit 2 Ösen	12,0	110970	96,50



110968



Bei allen herausnehmbaren Pfosten ist auf eine ausreichende Drainage (Kiesfüllung) zu achten. Nicht in stehendes Wasser montieren!

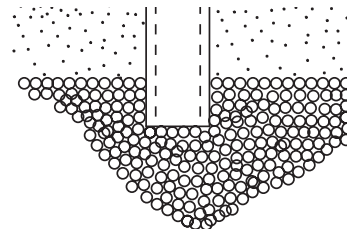

Bodenhülse, extra

zum sicheren Deponieren des
herausgenommenen Pfostens

3,0	110971	14,70
-----	--------	-------

Abdeckkappe

mit Federverschluss für Bodenhülse

1,2	110972	15,90
-----	--------	-------



110971



110972

Dreikantschlüssel

nach DIN 3223

0,2	100803	5,10
-----	--------	------

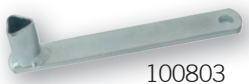

100803

Universalschlüssel

nach DIN 3223, auch zum Öffnen der Abdeckkappe

0,4	110883	8,60
-----	--------	------

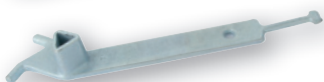

110883



Für weiteres Zubehör siehe Seite 32-35.



Ein Absperrpfosten für den harten Alltag. Massive korrosionsgeschützte (feuerverzinkte) Scharnierbodenplatte mit starken Scharnierbolzen und stabiler, reißfester Halterung.

Der wartungsfreie Blattfederverschluss läßt sich jederzeit schnell und mühelos mit einem DIN-Dreikantschlüssel öffnen.

Absperrpfosten

Stahlrohr 70 x 70 mm
mit aufgeschweißter Stahlkappe
900 mm Überflur



Dreikantverschluss

nach DIN 3223

umlegbar, mit Dreikantverschluss

nach DIN 3223, mit Blattfeder, selbsteinrastende Verriegelung

für Dübelbefestigung

mit Bodenplatte 100 x 150 mm

feuerverzinkt

ca.kg	Art.-Nr.	Euro
9,0	110974	98,80

feuerverzinkt und weiß beschichtet
mit drei rot reflektierenden Leuchtstreifen

9,0	100795	110,40
-----	--------	--------

zum Einbetonieren

mit Bodenhülse Typ 111033
ca. 400 mm Unterflur

feuerverzinkt

11,0	110976	113,20
------	--------	--------

feuerverzinkt und weiß beschichtet
mit drei rot reflektierenden Leuchtstreifen

11,0	106990	124,80
------	--------	--------

umlegbar, mit Dreikantverschluss

nach DIN 3223, mit Hebe- Kippmechanik, mit Blattfeder, selbsteinrastende Verriegelung inkl. Bodenhülse



Durch das Einschieben des umlegbaren Pfostens in die Bodenhülse wird die Sicherheit weiter erhöht.

feuerverzinkt

ca.kg	Art.-Nr.	Euro
11,0	110978	116,10

feuerverzinkt und weiß beschichtet
mit drei rot reflektierenden Leuchtstreifen

11,0	110979	127,70
------	--------	--------



Hebe-Kippmechanik



100795



111033



110979



Weiteres Zubehör siehe Seite 32-35.



Ein sehr standsicherer
Absperpfosten nicht nur
für den privaten Bereich.

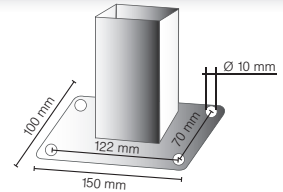

Absperpfosten

Stahlrohr 70 x 70 mm
mit aufgeschweißter Stahlkappe
900 mm Überflur

umlegbar, mit Profilzylinderschloss

drei Schlüssel, selbsteinrastende Verriegelung

für Dübelbefestigung

mit Bodenplatte 100 x 150 mm

feuerverzinkt

feuerverzinkt und weiß beschichtet
mit drei rot reflektierenden Leuchtstreifen

zum Einbetonieren

mit Bodenhülse Typ 111033,
ca. 400 mm Unterflur

feuerverzinkt

feuerverzinkt und weiß beschichtet
mit drei rot reflektierenden Leuchtstreifen

herausnehmbar, mit Profilzylinderschloss

drei Schlüssel, selbsteinrastende Verriegelung,
mit Bodenhülse Typ 110971, ca. 500 mm Unterflur

feuerverzinkt

feuerverzinkt und weiß beschichtet
mit drei rot reflektierenden Leuchtstreifen

ca.kg	Art.-Nr.	Euro
9,0	110980	111,50
9,0	110981	122,00
11,0	110982	125,90
11,0	110983	136,40
12,0	110984	113,20
12,0	110985	125,40

110981



111033



110985



Die Pfosten können auch gleichschließend oder als Schließanlage geliefert werden; siehe Seite 32.

Absperpfosten
Parkplatzsperrren
Zubehör
Rohrbügel
Wegesperren
Wäsche-
trockengerüste
Fahrradständer
Anlehnbügel
Farbauswahl
Edelstahl
Stülpoller
Barrieren
Schranken
Abfallbehälter
Werkenschutz

Absperrpfosten

Stahlrohr 70 x 70 mm
mit Stahlkappe,
900 mm Überflur



Mit oben innenliegendem Dreikantverschluss.
Alternativ zum 110965 - 110968 bzw.
110974 - 110975.



110987



110989

herausnehmbar, mit Dreikantverschluss

nach DIN 3223, oben innenliegend, selbststeinrastende Verriegelung,
mit Bodenhülse Typ 110971, ca. 500 mm Unterflur

feuerverzinkt

ca.kg	Art.-Nr.	Euro
12,5	110986	95,40

feuerverzinkt und weiß beschichtet
mit drei rot reflektierenden Leuchtstreifen

12,5	110987	109,50
------	--------	--------

umlegbar, mit Dreikantverschluss

nach DIN 3223, oben innenliegend,
selbststeinrastende Verriegelung

für Dübelbefestigung

mit Bodenplatte 100 x 150 mm

feuerverzinkt

9,0	110988	113,90
-----	--------	--------

feuerverzinkt und weiß beschichtet
mit drei rot reflektierenden Leuchtstreifen

9,0	110989	125,40
-----	--------	--------

zum Einbetonieren

mit Bodenhülse Typ 111033,
ca. 400 mm Unterflur

feuerverzinkt

11,0	110990	128,30
------	--------	--------

feuerverzinkt und weiß beschichtet
mit drei rot reflektierenden Leuchtstreifen

11,0	110991	139,80
------	--------	--------

umlegbar, für Vorhangschloss

selbststeinrastende Verriegelung

für Dübelbefestigung

mit Bodenplatte 100 x 150 mm

feuerverzinkt

9,0	110992	111,60
-----	--------	--------

feuerverzinkt und weiß beschichtet
mit drei rot reflektierenden Leuchtstreifen

9,0	110993	123,50
-----	--------	--------

zum Einbetonieren

mit Bodenhülse Typ 111033,
ca. 400 mm Unterflur

feuerverzinkt

11,0	110994	126,00
------	--------	--------

feuerverzinkt und weiß beschichtet
mit drei rot reflektierenden Leuchtstreifen

11,0	110995	137,90
------	--------	--------



110993



Ein umlegbarer Absperrpfosten, der sich auch ohne Schlüssel
bzw. Schloss ver- und entriegelt.

Absperrpfosten

Stahlrohr 70 x 70 mm
mit Stahlkappe,
900 mm Überflur



Diese Absperrpfosten können sowohl mit einem Profilzylinderschlüssel als auch mit einem Dreikantschlüssel nach DIN geöffnet werden. So wird gewährleistet, dass Feuerwehr und Rettungsdienst jederzeit Zutritt erhalten.



110997



110999



111007

herausnehmbar, mit Profilzylinderschloss

drei Schlüssel und **Dreikantverschluss** nach DIN 3223,
selbsteinrastende Verriegelung, mit
Bodenhülse Typ 110971, ca. 500 mm Unterflur

	ca.kg	Art.-Nr.	Euro
feuerverzinkt	12,0	110996	127,80
feuerverzinkt und weiß beschichtet mit drei rot reflektierenden Leuchtstreifen	12,0	110997	139,50

umlegbar, mit Profilzylinderschloss

drei Schlüssel und **Dreikantverschluss** nach DIN 3223,
selbsteinrastende Verriegelung

für Dübelbefestigung

mit Bodenplatte 100 x 150 mm

feuerverzinkt	9,0	110998	127,60
feuerverzinkt und weiß beschichtet mit drei rot reflektierenden Leuchtstreifen	9,0	110999	139,70

zum Einbetonieren

mit Bodenhülse Typ 111033,
ca. 400 mm Unterflur

feuerverzinkt	11,0	111000	142,10
feuerverzinkt und weiß beschichtet mit drei rot reflektierenden Leuchtstreifen	11,0	111001	155,30

umlegbar und herausnehmbar

mit Bodenhülse Typ 110971, ca. 500 mm Unterflur

feuerverzinkt	12,0	111002	131,60
mit Dreikantverschluss	12,0	111003	144,90
mit Dreikant- und Profilzylinderschloss	12,0	111004	153,50
feuerverzinkt und weiß beschichtet mit drei rot reflektierenden Leuchtstreifen	12,0	111005	146,90
mit Dreikantverschluss	12,0	111006	160,80
mit Dreikant- und Profilzylinderschloss	12,0	111007	168,60

Universalschlüssel

110883 8,60



Wenn es die Situation erfordert, können umlegbare Absperrpfosten auch zusätzlich herausnehmbar zum Einsatz kommen. Der Universalschlüssel Art.-Nr. 110883 wird in jedem Fall benötigt (gleich mitbestellen).

Absperrpfosten aus Stahlrohr 70 x 70 mm

Absperrpfosten mit 8 mm Dreikantverschluss als interessante Alternative zum Profilzylinderschloss als auch zum herkömmlichen Dreikantverschluss nach DIN 3223. Mit einem kleinen, handlichen 8 mm Dreikantschlüssel lässt sich der Pfosten mühelos entriegeln.

Absperrpfosten

Stahlrohr 70 x 70 mm
900 mm Überflur



111010



111014

umlegbar, mit 8 mm Dreikantverschluss

selbsteinrastende Verriegelung, inkl. einem 8 mm Dreikantschlüssel Typ 112118

für Dübelbefestigung

mit Bodenplatte 100 x 150 mm

- feuerverzinkt
- feuerverzinkt und rot beschichtet
- mit weiß reflektierenden Leuchtbändern

zum Einbetonieren

mit Bodenhülse Typ 111033,
ca. 400 mm Unterflur

- feuerverzinkt
- feuerverzinkt und rot beschichtet
- mit weiß reflektierenden Leuchtbändern

herausnehmbar, mit 8 mm Dreikantverschluss

selbsteinrastende Verriegelung, inkl. einem 8 mm Dreikantschlüssel Typ 112118,
mit Bodenhülse Typ 110971, ca. 500 mm Unterflur

- feuerverzinkt
- feuerverzinkt und rot beschichtet
- mit weiß reflektierenden Leuchtbändern

mit
8 mm Dreikant



112118

ca.kg	Art.-Nr.	Euro
9,0	111009	116,30
9,0	111010	127,90
11,0	111011	130,70
11,0	111012	142,30
12,0	111013	114,30
12,0	111014	126,60

Absperrpfosten

Stahlrohr 70 x 70 mm
500 mm Überflur



111018



111016

umlegbar, mit Dreikantverschluss

nach DIN 3223, selbsteinrastende Verriegelung

für Dübelbefestigung

mit Bodenplatte 100 x 150 mm oder zur Befestigung an Bodenhülse Art.-Nr. 111033

- feuerverzinkt
- feuerverzinkt und weiß beschichtet
- mit zwei rot reflektierenden Leuchtbändern

umlegbar, mit Profilzylinderschloss

mit drei Schlüsseln, selbsteinrastende Verriegelung

für Dübelbefestigung

mit Bodenplatte 100 x 150 mm oder zur Befestigung an Bodenhülse Art.-Nr. 111033

- feuerverzinkt
- feuerverzinkt und weiß beschichtet
- mit zwei rot reflektierenden Leuchtbändern

6,0	111015	98,20
6,0	111016	109,20
6,0	111017	111,80
6,0	111018	123,00



Ein wuchtig stabiler Absperrpfosten für besondere Zwecke.

Absperrpfosten

Stahlrohr 100 x 100 x 3 mm
mit aufgeschweißter Stahlkappe
950 mm Überflur



111020

ortsfest, zum Einbetonieren

mit Erdanker
Gesamtlänge: 1250 mm

	ca.kg	Art.-Nr.	Euro
feuerverzinkt	13,0	111019	59,60
feuerverzinkt und weiß beschichtet mit rot reflektierenden Leuchtstreifen	13,0	111020	75,40

ortsfest, für Dübelbefestigung

mit Bodenplatte 200 x 200 mm

feuerverzinkt	11,0	111021	70,30
feuerverzinkt und weiß beschichtet mit rot reflektierenden Leuchtstreifen	11,0	111022	86,60

herausnehmbar, mit Dreikantverschluss

nach DIN 3223, mit selbsteinrastender Verriegelung
mit Bodenhülse Typ 110971, ca. 500 mm Unterflur

feuerverzinkt	16,0	111023	155,30
feuerverzinkt und weiß beschichtet mit drei rot reflektierenden Leuchtstreifen	16,0	111024	172,10



111024

Absperrpfosten

Stahlrohr 70 x 70 mm
900 mm Überflur



111026

vollversenkbar, mit Dreikantverschluss

nach DIN 3223, Bodenhülse 80 x 80 x 3 mm
Gesamtlänge: ca. 1100 mm

feuerverzinkt mit weiß / rot reflektierenden Leuchtstreifen	16,5	111025	151,90
---	------	--------	--------

vollversenkbar, mit Profilzylinderschloss

mit Bodenhülse 80 x 80 x 3 mm
Gesamtlänge: ca. 1100 mm

feuerverzinkt mit weiß / rot reflektierenden Leuchtstreifen	16,5	111026	160,90
---	------	--------	--------

Wie bei allen herausnehmbaren Pfosten ist auch hier auf eine ausreichende Drainage (Kiesfüllung) zu achten. Eindringener Schmutz muß sofort beseitigt werden.
Nicht in stehendes Wasser montieren!

Sperrkettenpfosten mit Profilylinder zum verschließbaren Einhängen von Ketten (rastet automatisch ein, Entriegelung mit Schlüssel), eignet sich besonders, um größere Abstände als Parkflächen zu sichern oder um Grundstückseinfahrten, Höfe, Plätze, Be- und Entladezonen etc. wirkungsvoll frei zu halten.

Der praktische Vorteil liegt in der leichten Handhabung. Die Kette wird mit dem Schlüssel entriegelt, und bei Beendigung des Parkvorgangs wird die Kette im Verschlusspfosten wieder eingehängt. Die Verriegelung erfolgt automatisch.

Die Mechanik ist wartungsfrei.

Viele Einsatzmöglichkeiten z.B. in Parkhäusern oder als Zufahrtssperre. U.a. wird auch das Abstellen von Zweirädern verhindert. Als Reihenanlage einsetzbar.

Absperrkettenpfosten

Vierkantrohr 70 x 70 mm
900 mm Überflur

Schließmechanik, mit Profilylinderschloss

mit drei Schlüsseln

zum Aufdübeln, mit Bodenplatte 100 x 150 mm
oder zur Befestigung an Bodenhülse Art.-Nr. 111033



	ca.kg	Art.-Nr.	Euro	
feuerverzinkt	ohne Öse	6,5	111027	84,60
feuerverzinkt für Reihenanlage (Mittelpfosten)	mit 1 Öse	6,5	111028	86,90
feuerverzinkt und weiß beschichtet mit rot reflektierenden Leuchtstreifen	ohne Öse	6,5	111029	96,80
feuerverzinkt und weiß beschichtet mit rot reflektierenden Leuchtstreifen für Reihenanlage (Mittelpfosten)	mit 1 Öse	6,5	111030	99,00

Endpfosten ohne Verschluss

feuerverzinkt	mit 1 Öse	6,0	110960	42,20
feuerverzinkt und weiß beschichtet mit rot reflektierenden Leuchtstreifen	mit 1 Öse	6,0	110963	56,30

Bodenhülse zum Einbetonieren

(unbedingt mitbestellen wenn einbetoniert werden soll)

	2,5	111033	14,40
--	-----	--------	-------



110963



111033



111029

111030

110963



Absperrpfosten
 Parkplatzsperren
 Zubehör
 Rohrbügel
 Wegesperren
 Wäsche-
 trockengerüste
 Fahrradständer
 Anlehnbügel
 Farbauswahl
 Edelstahl
 Stülpoller
 Barrieren
 Schranken
 Abfallbehälter
 Werksschutz



Transportabler Kettenständer zur vorübergehenden Absperrung mit hoher Standfestigkeit bei wechselnder Aufstellung. Für außen und innen geeignet. Pfosten von Fußplatte leicht trennbar. Einfache Aufstellung und platzsparende Lagerung.



111034

Kettenständer, schwer

aus Ø 60 mm Stahlrohr mit aufgeschweißter Stahlkappe und Ösen zum Einhängen der Kette, Höhe ca. 900 mm feuerverzinkt und weiß beschichtet mit drei rot reflektierenden Leuchtstreifen, Fußplatte aus Recycling 400 x 400 x 100 mm, schwarz, abnehmbar

ca.kg

Art.-Nr.

Euro

15,0

111034

49,20



111035

Kettenständer aus Kunststoff

Leichter Kettenständer aus Kunststoff für schnelle Absperrungen inkl. Kunststoff-Fuß dreieckig, Seitenlänge 300 mm, mit Beton gefüllt, Kunststoffrohr Ø 40 mm, Höhe: 950 mm, mit 4 in der Kappe integrierten Kettenaufnahmen

weiß / rot

3,0

111035

21,60



111036

Kettenständer aus Kunststoff

mit kundenseits befüllbarem Fuß Ø 300 mm, Kunststoffrohr Ø 40 mm, Höhe: 950 mm, mit 4 in der Kappe integrierten Kettenaufnahmen

weiß / rot

2,0

111036

21,60

Kettenständer-Set

Ausführung: 6 Kunststoffpfosten Ø 40 mm. Mit 4 in der Kappe integrierten Kettenaufnahmen, 10 m Kunststoffkette, 10 Verbindungsgliedern

mit Beton gefülltem dreieckigen Fuß aus Kunststoff, Seitenlänge 300 mm
weiß / rot

20,0

111037

144,20



111037

Kettenständer-Set

mit befüllbarem runden Fuß aus Kunststoff, Ø 300 mm sonst wie Art.-Nr. 111037

weiß / rot

14,0

111038

144,20

Für Innen- u. Außenbereich



Preise für größere Mengen auf Anfrage.
Auch in gelb/schwarz lieferbar; siehe Seite 100.
Absperrkette siehe Seite 30-31.

Flexipfosten

Selbstaufrechtender Sperrpfosten; nachgiebig, aber extrem robust. Schützt Menschen und schont die Fahrzeuge.



Höhe 1000 mm
Ø 80 mm, PUR,
4 reflektierende Streifen,
inkl. 3 Schrauben und Dübel



Höhe 750 mm
Ø 80 mm, PUR,
3 reflektierende Streifen,
inkl. 3 Schrauben und Dübel



Höhe 450 mm
Ø 80 mm, PUR,
2 reflektierende Streifen,
inkl. 3 Schrauben und Dübel



Höhe 300 mm
Ø 80 mm, PUR,
1 reflektierender Streifen,
inkl. 3 Schrauben und Dübel

Flexipfosten rot
mit weiß refl. Streifen

Höhe in mm
ca. kg
Art.Nr
Euro

1000
1,48
111039
43,80

750
1,32
111040
32,60

450
0,93
111041
28,10

300
0,69
111042
21,30



Flexipfosten weiß
mit rot refl. Streifen

Höhe in mm
ca. kg
Art.Nr
Euro

1000
1,48
111043
43,80

750
1,32
111044
32,60

450
0,93
111045
28,10

300
0,69
111046
21,30



Flexipfosten schwarz
mit gelben Streifen

Höhe in mm
ca. kg
Art.Nr
Euro

750
1,32
111047
32,60

450
0,93
111048
28,10

300
0,69
111049
21,30



Größere Mengen auf Anfrage.



Durchgangs- und Parkplatzsperrern

Vierkantrohr 70 x 70 mm
mit seitlichen Rundrohrbügel
Gesamtbreite ca. 800 mm
Überflur 900 mm



111053 110971

herausnehmbar, mit Dreikantverschluss

nach DIN 3223, mit Bodenhülse Typ 110971,
ca. 500 mm Unterflur

	ca.kg	Art.-Nr.	Euro
feuerverzinkt, mit rot reflektierenden Leuchtstreifen	14,5	111050	107,70
feuerverzinkt und weiß beschichtet mit rot reflektierenden Leuchtstreifen	14,5	111051	129,90

herausnehmbar, mit Profilzylinderschloss

drei Schlüssel, mit Bodenhülse Typ 110971, ca. 500 mm Unterflur

feuerverzinkt, mit rot reflektierenden Leuchtstreifen	14,5	111052	137,00
feuerverzinkt und weiß beschichtet mit rot reflektierenden Leuchtstreifen	14,5	111053	159,50

Bodenhülse, extra

zum Einbetonieren

3,0	110971	14,70
-----	--------	-------



Es empfiehlt sich, eine zweite Bodenhülse (abseits des zu sperrenden Geländes) einzubauen, um dem herausgenommenen Pfosten, der ohne Schlüsselbetätigung wieder selbst einrastet, einen sicheren, nicht endwendbaren Platz zu geben.



111057

umlegbar, mit Dreikantverschluss

nach DIN 3223, selbsteinrastende Verriegelung

für Dübelbefestigung

mit Bodenplatte oder zur Befestigung an Bodenhülse Typ 111033

feuerverzinkt mit rot reflektierenden Leuchtstreifen	11,5	111055	121,80
feuerverzinkt und weiß beschichtet mit rot reflektierenden Leuchtstreifen	11,5	111056	143,10

umlegbar, mit Profilzylinderschloss

drei Schlüssel, selbsteinrastende Verriegelung

für Dübelbefestigung

mit Bodenplatte oder zur Befestigung an Bodenhülse Typ 111033

feuerverzinkt mit rot reflektierenden Leuchtstreifen	11,5	111057	134,10
feuerverzinkt und weiß beschichtet mit rot reflektierenden Leuchtstreifen	11,5	111058	156,00

Bodenhülse

zum Einbetonieren
unbedingt mitbestellen, wenn einbetoniert werden soll

2,5	111033	14,40
-----	--------	-------



111033



Parkplatzsperrern verhindern das Zwischenparken und schützen vor Diebstahl und Falschparkern.

Absperrpfosten
 Parkplatzsperrern
 Zubehör
 Rohrbügel
 Wegesperren
 Wäsche-
 trockengerüste
 Fahrradständer
 Anlehnbügel
 Farbauswahl
 Edelstahl
 Stülpoller
 Barrieren
 Schranken
 Abfallbehälter
 Werksschutz

Parkplatzsperre, umlegbar

Rundrohr Ø 60 mm
mit seitlichen Rundrohrbügeln
und durchgehender Bodenplatte
Gesamtbreite ca. 800 mm
Gesamthöhe ca. 500 mm



umlegbar, mit Profilzylinderschloss

drei Schlüssel, selbsteinrastende Verriegelung

für Dübelbefestigung

feuerverzinkt mit rot reflektierenden
Leuchtbändern, inkl. Befestigungsmaterial

ca. kg

Art.-Nr.

Euro

9,0

111060

125,90



111060

Parkplatzsperre

Vierkantrrohr 70 x 70 mm
mit seitlichen Rundrohrbügeln
Gesamtbreite ca. 800 mm
Überflur 500 mm

umlegbar, mit Profilzylinderschloss

drei Schlüssel, selbsteinrastende Verriegelung

für Dübelbefestigung

mit Bodenplatte 100 x 150 mm
oder zur Befestigung an Bodenhülse Art.-Nr. 111033

feuerverzinkt mit rot reflektierenden Leuchtbändern

9,5

111061

130,20

feuerverzinkt und weiß beschichtet mit
reflektierenden Leuchtbändern

9,5

111062

150,90

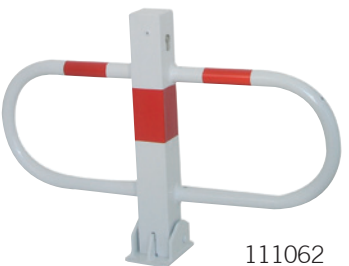

111062

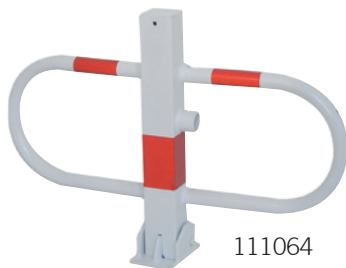

111064

umlegbar, mit Dreikantverschluss

nach DIN 3223, selbsteinrastende Verriegelung

für Dübelbefestigung

mit Bodenplatte 100 x 150 mm oder zur Befestigung an
Bodenhülse Art.-Nr. 111033

feuerverzinkt mit rot reflektierenden Leuchtbändern

9,5

111063

118,70

feuerverzinkt und weiß beschichtet mit
reflektierenden Leuchtbändern

9,5

111064

139,40



111033

Bodenhülse

zum Einbetonieren
unbedingt mitbestellen, wenn einbetoniert werden soll

2,5

111033

14,40

Parkplatzsperre, umlegbar

Vierkantröhr 70 x 70 mm
mit seitlichen Rundrohrbügeln
Gesamtbreite ca. 800 mm
Überflur 500 mm
selbsteinrastende Verriegelung



umlegbar, mit Rundzylinder

drei Schlüssel, selbsteinrastende Verriegelung

ca. kg

Art.-Nr.

Euro

für Dübelbefestigung

mit Bodenplatte 100 x 150 mm

feuerverzinkt mit rot reflektierenden Leuchtstreifen

9,0

106756

101,30

feuerverzinkt und weiß beschichtet mit
rot reflektierenden Leuchtstreifen

9,0

111067

115,30

zum Einbetonieren

mit angeschweißtem Bodenanker,
ca. 300 mm Unterflur

feuerverzinkt mit rot reflektierenden Leuchtstreifen

9,5

106757

108,00

feuerverzinkt und weiß beschichtet mit
rot reflektierenden Leuchtstreifen

9,5

111069

122,20

umlegbar, mit 8 mm Dreikantverschluss

mit einem 8 mm Dreikantschlüssel

für Dübelbefestigung

mit Bodenplatte 100 x 150 mm

feuerverzinkt mit rot reflektierenden Leuchtstreifen

9,0

111070

101,30

feuerverzinkt und rot beschichtet mit
weiß reflektierenden Leuchtstreifen

9,0

111071

115,30

zum Einbetonieren

mit angeschweißtem Bodenanker,
ca. 300 mm Unterflur

feuerverzinkt mit rot reflektierenden Leuchtstreifen

9,5

111072

108,00

feuerverzinkt und rot beschichtet mit
weiß reflektierenden Leuchtstreifen

9,5

111073

122,20

Handlicher Dreikantschlüssel 8 mm

für Absperrpfosten, Parkplatzsperren, verzinkt

112118

3,60



106756



111071



8 mm Dreikant



112118

Parkplatzsperren verhindern das Zwischenparken und schützen vor Diebstahl und Falschparken.

Anfahrssicherer Absperpfosten

elastisch bei Schub- oder Stoßkraft
 Vierkantrrohr 70 x 70 mm
 Überflur 500 mm
 Überfahrhöhe ca. 95 mm

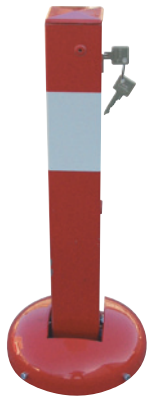

111075

umlegbar, mit Profilzylinderschloss

drei Schlüssel, selbsteinrastende Verriegelung

für Dübelbefestigung

mit Bodenplatte Ø 200 mm oder zur Befestigung an Bodenhülse Art.-Nr. 111033

feuerverzinkt und rot beschichtet
 mit weiß reflektierenden Leuchtstreifen

ca.kg	Art.-Nr.	Euro
9,0	111075	158,00

Anfahrssichere Parkplatzsperre

elastisch bei Schub- oder Stoßkraft, Vierkantrrohr 70 x 70 mm,
 Überflur 500 mm, Überfahrhöhe ca. 95 mm,
 mit seitlichen Rundrohrbügeln,
 Gesamtbreite ca. 800 mm



111076

umlegbar, mit Profilzylinderschloss

drei Schlüssel, selbsteinrastende Verriegelung

für Dübelbefestigung

mit Bodenplatte Ø 200 mm
 oder zur Befestigung an Bodenhülse Art.-Nr. 111033

feuerverzinkt und rot beschichtet
 mit weiß reflektierenden Leuchtstreifen

11,0	111076	174,40
------	--------	--------



111033

Bodenhülse

zum Einbetonieren
 unbedingt mitbestellen, wenn einbetoniert werden soll

2,5	111033	14,40
-----	--------	-------

Park- und Leitschwelle aus Recycling

mit Reflektoren 1170 mm x 150 mm x 50 mm
 mit 3 Schrauben und Dübel

weiß
 gelb

2,3	111078	28,00
2,3	111079	28,00





Parkplatzsperrbügel

aus starkwandigem Stahlrundrohr \varnothing 33,7 x 2,5 mm
Höhe ca. 450 mm, Breite ca. 850 mm
umgelegt extrem flach, ca. 45 mm hoch

*Hält Ihren Parkplatz frei – verhindert das Zwischenparken.
Schützt vor Diebstahl und Falschparkern.*



111080

umlegbar, mit Vorhangsverschluss

drei Schlüssel

feuerverzinkt mit rot reflektierenden Leuchtstreifen,
inkl. Befestigungsmaterial

ca.kg

Art.-Nr.

Euro

5,5

111080

87,20



111081

umlegbar, mit Profilzylinderschloss

drei Schlüssel, selbsteinrastende Verriegelung,
Ent- und Verriegelung außerhalb der Schmutzzone

für Dübelbefestigung

feuerverzinkt mit rot reflektierenden Leuchtstreifen,
inkl. Befestigungsmaterial

5,5

111081

109,00



111082

1 Satz (3 Stück) Anker zum Einbetonieren

111082

7,80



111083

umlegbar, mit Profilzylinderschloss

drei Schlüssel und durchgehende Bodenplatte,
selbsteinrastende Verriegelung,
Ent- und Verriegelung außerhalb der Schmutzzone

für Dübelbefestigung

feuerverzinkt mit rot reflektierenden Leuchtstreifen,
inkl. Befestigungsmaterial

5,5

111083

112,50

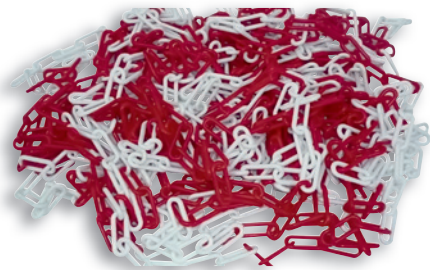

Absperrkette aus Stahl, geschweißt

	ca.kg/m	Art.-Nr.	Euro/m
Drahtstärke 5 mm			
verzinkt	0,5	111084	3,40
verzinkt und rot / weiß beschichtet			
Pack.- Einheit 10 m	0,5	111085	6,10



111085



111087

Absperrkette aus Stahl, geschweißt

			Euro/m
Drahtstärke 6 mm			
verzinkt	0,6	111086	3,60
verzinkt und rot / weiß beschichtet			
Pack.- Einheit 10 m	0,6	111087	6,30
verzinkt und gelb / schwarz beschichtet			
Pack.- Einheit 10 m	0,6	111088	6,30



111090

Absperrkette aus Stahl, ungeschweißt

			Euro/m
Drahtstärke 7 mm			
verzinkt	0,9	111089	4,30
verzinkt und rot / weiß beschichtet			
Pack.- Einheit 10 m	0,9	111090	7,50
verzinkt und gelb / schwarz beschichtet			
Pack.- Einheit 10 m	0,9	111091	7,50
verzinkt und nach RAL-Ton beschichtet			
Pack.- Einheit 10 m	0,9	111092	8,90



111093

Stahl-Vierkantkette, ungeschweißt

			Euro/m
Drahtstärke 6 mm			
verzinkt und beschichtet	0,9	111093	13,20
RAL-Farbtöne angeben			



111094

S-Haken

		Euro
verzinkt	111094	0,60
verzinkt und rot beschichtet	111095	0,90
verzinkt und weiß beschichtet	111096	0,90
verzinkt und gelb beschichtet	111097	0,90
verzinkt und schwarz beschichtet	111098	0,90



111099

Verbindungsglied

		Euro
verzinkt	111099	0,50
verzinkt und rot beschichtet	111100	0,90
verzinkt und weiß beschichtet	111101	0,90
verzinkt und gelb beschichtet	111102	0,90
verzinkt und schwarz beschichtet	111103	0,90



111104

Schäkel

		Euro
verzinkt	111104	2,30
verzinkt und rot beschichtet	111105	3,00
verzinkt und weiß beschichtet	111106	3,00
verzinkt und gelb beschichtet	111107	3,00
verzinkt und schwarz beschichtet	111108	3,00



111109

Karabinerhaken

		Euro
verzinkt	111109	2,30
verzinkt und rot beschichtet	111110	3,00
verzinkt und weiß beschichtet	111111	3,00
verzinkt und gelb beschichtet	111112	3,00
verzinkt und schwarz beschichtet	111113	3,00

Preise für größere Mengen auf Anfrage.

Wenn anderer Farbton gewünscht wird, siehe Seite 54.





Absperrpfosten
 Parkplatzsperren
 Zubehör
 Rohrbügel
 Wegesperren
 Wäsche-
 trockengerüste
 Fahrradständer
 Anlehnbügel
 Farbauswahl
 Edelstahl
 Stitipoller
 Barrieren
 Schranken
 Abfallbehälter
 Werksschutz



								
	Absperrkette aus Kunststoff			ca.kg/VPE	Art.-Nr.		Euro/m	
100695	6 mm stark							
	rot / weiß, Pack.- Einheit 25 m			2,0	100695		1,00	
	gelb / schwarz, Pack.- Einheit 25 m			2,0	111115		1,10	

	Verbindungsglied aus Kunststoff					Euro
111116	6 mm stark					
	rot				111116	0,80
	weiß				111117	0,80
	gelb				111118	0,80
	schwarz				111119	0,80

	Hakenglied aus Kunststoff					Euro
111121	6 mm stark					
	rot				111120	0,90
	weiß				111121	0,90
	gelb				111122	0,90
	schwarz				111123	0,90









	Absperrkette aus Kunststoff			ca.kg/VPE	Art.-Nr.	Euro/m
111124	8 mm stark					
	rot / weiß, Pack.- Einheit 25 m			2,5	111124	2,00
	gelb / schwarz, Pack.- Einheit 25 m			2,5	111125	2,40

	Verbindungsglied aus Kunststoff					Euro
111126	8 mm stark					
	rot				111126	1,10
	weiß				111127	1,10
	gelb				111128	1,10
	schwarz				111129	1,10

	Hakenglied aus Kunststoff					Euro
111131	8 mm stark					
	rot				111130	1,40
	weiß				111131	1,40
	gelb				111132	1,40
	schwarz				111133	1,40



Preise für größere Mengen auf Anfrage.

		ca.kg	Art.-Nr.	Euro
	Grauß-Universalschlüssel nach DIN 3223, für alle Absperrpfosten mit Dreikantverschluss und zum Öffnen der Abdeckkappen			
	verzinkt	0,4	110883	8,60
	Dreikant-Standardschlüssel nach DIN 3223, handlicher Schlüssel zum Öffnen aller Absperrpfosten mit Dreikantverschluss			
	verzinkt	0,2	100803	5,10
	Steck-Dreikantschlüssel nach DIN 3223			
	verzinkt	0,2	111136	6,40
	Vierkantschlüssel für Abfallbehälter Typ 112083			
	6 mm		111137	3,60
	Steck-Dreikantschlüssel für Abfallbehälter, verzinkt			
	8 mm		111138	4,20
	Dreikantschlüssel handlicher Schlüssel zum Öffnen der Abfallbehälter			
	8 mm		112118	3,60
	Profilzylinderschlüssel		111140	5,10
	Mehrpreis für gleichschließende Zylinder		111141	4,10
	Mehrpreis für Schließanlage mit Sicherungskarte pro Zylinder		111142	41,10
	Ösen, verzinkt			
	eine Öse angeschraubt		111143	5,60
	zwei Ösen angeschraubt		111144	6,80
	eine Öse zum Anschrauben mit M8 Gewindestift (Rohrdurchmesser angeben)		111145	5,60
	zwei Ösen zum Anschrauben mit M8 Gewindestift (Rohrdurchmesser angeben)		111146	6,80
	Bodenrosette für Pfosten			
	Ø 76 mm, zum Anschrauben, verzinkt und beschichtet	1,3	111147	11,80
	Ø 82 mm, zum Anschrauben, verzinkt und beschichtet	1,3	111148	11,80



Befestigungsschraubensatz Typ 1

4 Stück, **Schrauben 8 x 80 mm**, verzinkt (Bit T 40)
mit Kunststoffdübeln \varnothing 10 mm

Art.-Nr. 111149
Euro 5,40

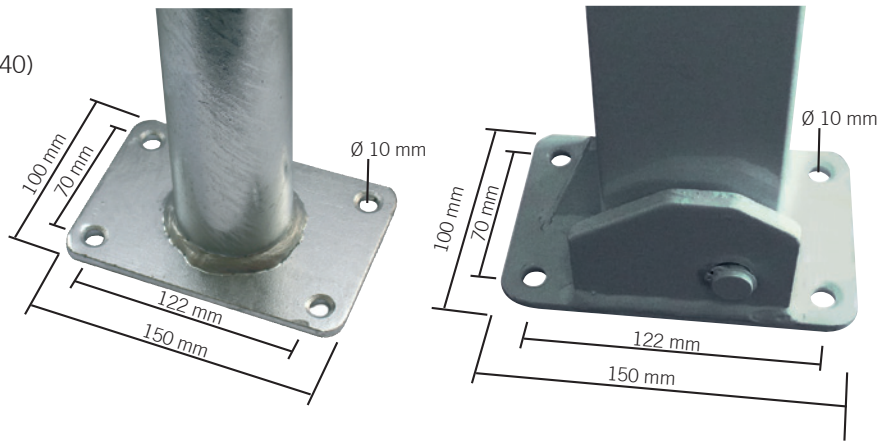

für ortsfeste Dübelbefestigungen und alle umlegbaren Pfosten mit Bodenplatte 100 x 150 mm unserer Bauart

Schraubenkopfdreher

Bit T 40, Länge 26 mm

Art.-Nr. 111150
Euro 4,40

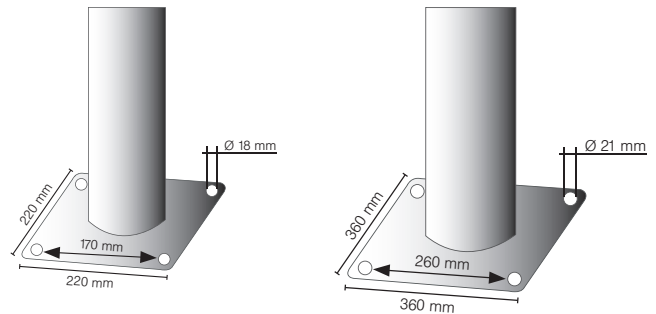

Fundament: 400 x 400 mm

Fundament: 550 x 550 mm

für Stahlrohrpoller; siehe Seite 13 und 92

und für Schranken mit einer Hauptstütze; siehe Seite 82 bis 87

Befestigungsschraubensatz Typ 2

4 Stück, **Fixanker M16 x 150 mm**, verzinkt

Art.-Nr. 111151
Euro 20,80

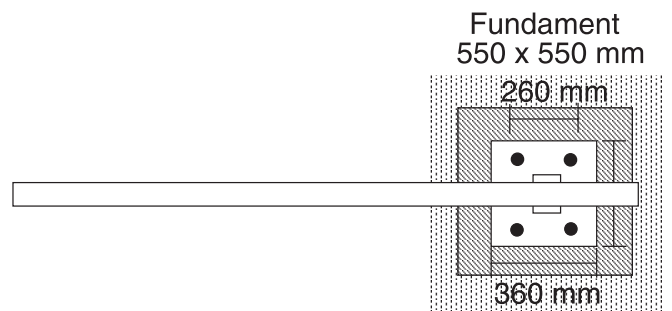

Befestigungsschraubensatz Typ 3

8 Stück, **Fixanker M16 x 150 mm**, verzinkt

Art.-Nr. 111152
Euro 41,60

für Schranken mit einer Haupt- und einer Auflagestütze;
siehe Seite 84 und 86

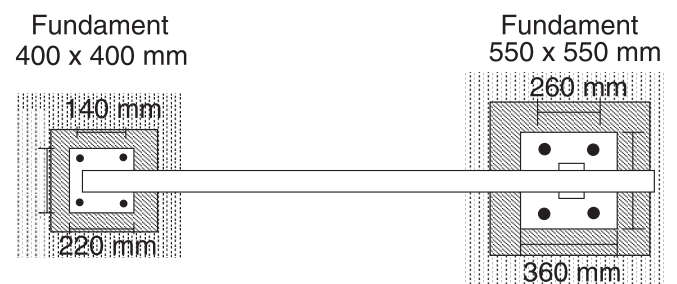

Absperrpfosten
 Parkplatzsperren
 Zubehör
 Rohrbügel
 Wegesperren
 Wäsche-
 trockengerüste
 Fahrradständer
 Anlehnbügel
 Farbauswahl
 Edelstahl
 Stipoller
 Barrieren
 Schranken
 Abfallbehälter
 Werkenschutz



Bodenhülse

aus Rundrohr, 400 mm lang, mit Erdanker, passend für Absperrpfosten Ø 60 mm ohne Verschluss, feuerverzinkt

ca.kg 1,9 Art.-Nr. 111153 Euro 7,20



Bodenhülse

aus Rundrohr, 400 mm lang, mit Erdanker für alle herausnehmbaren, abschließbaren Absperrpfosten mit Bodenteil Ø 60 mm Rundrohr unserer Bauart, feuerverzinkt

1,9 110880 9,20



Bodenhülse

aus Rundrohr, 400 mm lang, mit Erdanker, passend für Absperrpfosten Art.-Nr. 110864, für Vorhangschloss, feuerverzinkt

1,9 111155 9,80



Abdeckkappe

ohne Verschluss, passend für Bodenhülse Art.-Nr. 111153, 110880 und 111155, feuerverzinkt

0,8 111156 6,40



Abdeckkappe

mit Federverschluss, passend für Bodenhülse Art.-Nr. 110880, zu öffnen mit Universalschlüssel Art.-Nr. 110883, feuerverzinkt

1,0 110881 12,60



Bodenhülse

aus Rundrohr, 400 mm lang, mit Erdanker, passend für Absperrpfosten Ø 76 mm, ohne Verschluss, feuerverzinkt

3,0 111158 11,30



Bodenhülse

aus Rundrohr, 400 mm lang, mit Erdanker für alle herausnehmbaren, abschließbaren Absperrpfosten mit Bodenteil Ø 76 mm Rundrohr unserer Bauart, feuerverzinkt

3,5 111159 14,40



Abdeckkappe

ohne Verschluss, passend für Bodenhülse Art.-Nr. 111158 und 111159, feuerverzinkt

1,2 111160 8,40



Abdeckkappe

mit Federverschluss, passend für Bodenhülse Art.-Nr. 111159, zu öffnen mit Universalschlüssel Art.-Nr. 110883, feuerverzinkt

1,3 111161 15,00



Bodenhülse

aus Vierkantrrohr 80 x 80 x 3 mm, 500 mm lang, mit Erdanker für alle herausnehmbaren und abschließbaren Absperrpfosten, mit Bodenteil aus 70 x 70 mm Vierkantrrohr unserer Bauart, feuerverzinkt

3,0 110971 14,70



Abdeckkappe

ohne Verschluss, passend für Bodenhülse Art.-Nr. 110971, feuerverzinkt

1,1 111163 9,60



Abdeckkappe passend für Bodenhülse Art.-Nr. 110971, mit Federverschluss, zu öffnen mit Universalschlüssel Art.-Nr. 110883, feuerverzinkt

1,1 110972 15,90



Bodenhülse

mit Befestigungsplatte 100 x 150 mm, Lochabstand 70 x 122 mm, 400 mm lang, mit Erdanker, **zum Befestigen aller umlegbaren Absperrpfosten unserer Bauart**, inkl. Schrauben, feuerverzinkt

2,5 111033 14,40



Bodenhülse

aus feuerverzinktem Stahlrohr, 400 mm lang, mit zwei seitlich angebrachten Verschraubungen, passend für:

	ca.kg	Art.-Nr.	Euro
Ø 48 mm Rohrpfosten	1,3	111166	13,70
Ø 60 mm Rohrpfosten	1,9	111167	14,10
Ø 76 mm Rohrpfosten	3,0	111168	18,00



Bodenhülse

aus feuerverzinktem Stahlrohr mit Feststellvorrichtung, für Ø 60 mm Rohrpfosten

300 mm lang	2,0	111169	27,10
400 mm lang	2,3	111170	28,60
500 mm lang	2,5	111171	30,20

für Ø 76 mm Rohrpfosten

300 mm lang	2,5	111172	30,70
500 mm lang	3,7	111173	33,80

Bodenhülse für Ø 48 mm Rohrpfosten

aus Grauguss, mit Gewinde und Spannring

300 mm lang	3,5	111174	24,30
Spannring		111175	2,60
Gewinding		111176	9,80
Blindstopfen		111177	10,70
Stahlschlüssel, feuerverzinkt		111178	44,60



Stahlschlüssel

Bodenhülse für Ø 60 mm Rohrpfosten

aus Grauguss, mit Gewinde und Spannring

300 mm lang	5,0	111179	27,10
500 mm lang	7,0	111180	32,20
Spannring		111181	2,70
Gewinding		111182	10,90
Blindstopfen		111183	11,70



Blindstopfen

Bodenhülse für Ø 76 mm Rohrpfosten

aus Grauguss, mit Gewinde und Spannring

300 mm lang	7,0	111184	37,90
500 mm lang	9,5	111185	44,00
Spannring		111186	2,80
Gewinding		111187	12,00
Blindstopfen		111188	12,40



Universalschlüssel

aus Grauguss, passend für Graugussbodenhülsen Ø 60 mm und Ø 76 mm, inkl. Vierkant für Blindstopfen

		111189	76,30
--	--	--------	-------

Stahlrohr-Schilderpfosten

feuerverzinkt, mit Kunststoffkappe und Erdanker

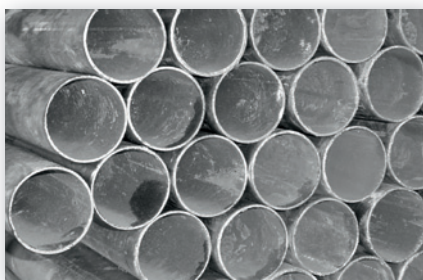

Wandstärke 2 mm

Länge	Ø 60 mm			Ø 76 mm		
	ca.kg	Art.-Nr.	Euro	ca.kg	Art.-Nr.	Euro
2500 mm	6,5	111190	19,20	9,0	111195	34,80
3000 mm	7,8	100784	25,00	10,5	111196	40,40
3500 mm	9,0	100785	28,70	12,0	111197	46,20
4000 mm	10,4	100786	32,20	14,0	111198	51,80
4500 mm	11,5	111194	39,30	15,8	111199	59,10

Kunststoffabdeckkappe	111200	0,60	111201	0,70
------------------------------	--------	------	--------	------

Rohrschellen

für Rohrpfosten, feuerverzinkt

Lochabstand	VPE	Ø 60 mm			Ø 76 mm		
		ca.kg	Stk.	Art.-Nr.	Euro	ca.kg	Stk.
70 mm	50	0,30	100787	2,10	0,50	111207	3,00
350 mm	25	0,40	100788	3,70	0,60	111208	4,20
500 mm	25	0,50	100789	4,20	0,70	111209	4,70
700 mm	25	0,55	111205	5,60	0,75	111210	5,50
900 mm	25	0,60	111206	5,70	0,80	111211	6,30



100787



100789



Größere Mengen auf Anfrage.



Rohrbügel siehe Seite 37-41.

Bügel aus Stahlrohr Ø 48 mm

- Anlehnparkter
- standsicher
- beidseitig anlehnbar
- optimaler Diebstahlschutz
- pulverbeschichtet in gängigen Farben



Stahlrohr Ø 48 x 2,5 mm

ohne Querholm, zum Einbetonieren

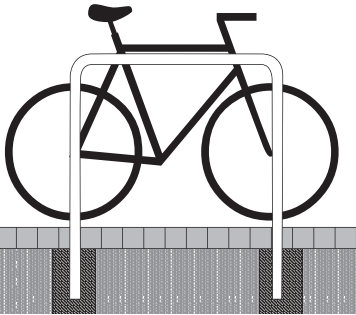

Gesamtbreite	Gesamthöhe	ca.kg
1000 mm	1000 mm	7,5
1500 mm	1000 mm	8,5
2000 mm	1000 mm	10,0
700 mm	1200 mm	7,5
1000 mm	1200 mm	8,5
1200 mm	1200 mm	9,0
500 mm	1400 mm	8,0
1000 mm	1400 mm	9,5
1500 mm	1400 mm	11,0
2000 mm	1400 mm	12,0
2500 mm	1400 mm	13,5

feuerverzinkt

Art.-Nr.	Euro
111212	35,30
111213	38,90
111214	42,80
111215	36,20
111216	38,90
111217	40,50
111218	37,80
111219	41,60
111220	46,10
111221	50,20
111222	54,80

verzinkt und weiß beschichtet mit rot reflektierenden Streifen

Art.-Nr	Euro
111223	56,80
111224	62,20
111225	68,00
111226	58,20
111227	62,20
111228	64,90
111229	60,90
111230	66,50
111231	73,40
111232	79,80
111233	87,00

mit Querholm, zum Einbetonieren

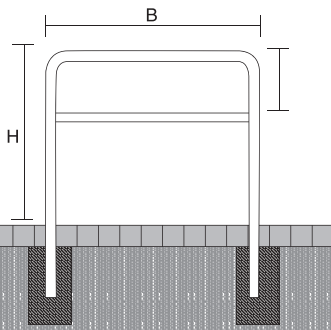

700 mm	1200 mm	9,0
1000 mm	1200 mm	11,0
1200 mm	1200 mm	12,0
500 mm	1400 mm	9,5
1000 mm	1400 mm	12,0
1500 mm	1400 mm	15,0
2000 mm	1400 mm	17,0
2500 mm	1400 mm	20,0

111234	52,50
111235	56,40
111236	59,20
111237	50,60
111238	59,20
111239	68,20
111240	76,50
111241	85,20

111242	85,60
111243	91,20
111244	95,40
111245	82,10
111246	95,40
111247	109,00
111248	122,20
111249	135,90

ohne Querholm, zum Aufdübeln

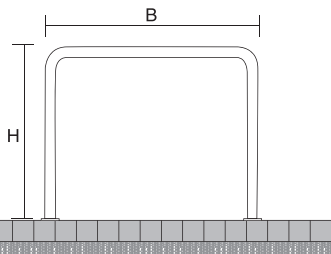

1000 mm	1000 mm	8,5
1500 mm	1000 mm	9,5
2000 mm	1000 mm	10,5

111250	56,70
111251	66,20
111252	75,50

111253	85,60
111254	103,70
111255	110,60

mit Querholm, zum Aufdübeln

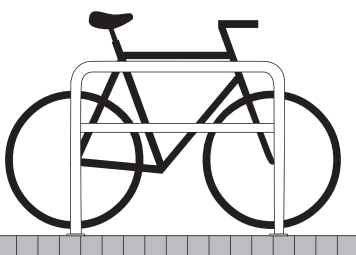

1000 mm	1000 mm	11,0
1500 mm	1000 mm	13,0
2000 mm	1000 mm	13,0

111256	72,50
111257	76,20
111258	85,50

111259	101,30
111260	113,50
111261	126,00

Andere Farbgebung siehe Seite 54. Andere Maße sowie größere Stückzahlen auf Anfrage. Pulverbeschichtungen sind auftragsbezogen. Kein Storno, keine Rücknahme.

Absperrpfosten
Parkplatzsperrren
Zubehör
Rohrbügel
Wegesperren
Wäsche-
trockengerüste
Fahrradständer
Anlehnbügel
Farbauswahl
Edelstahl
Stülpoller
Barrieren
Schranken
Abfallbehälter
Werksschutz

Stahlrohr \varnothing 48 x 2,5 mm

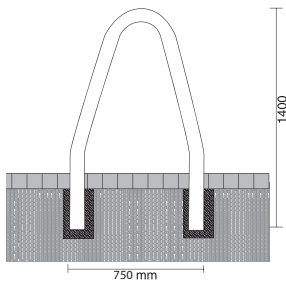

Baumenschutzbügel

Gesamtbreite: ca. 750 mm
Gesamthöhe: ca. 1400 mm

feuerverzinkt

ca.kg	Art.-Nr.	Euro
8,0	111262	38,80

feuerverzinkt und beschichtet
Farbe: grün (RAL 6005)

8,0	111263	61,10
-----	--------	-------

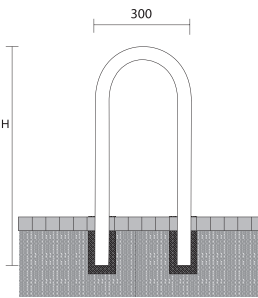

Universalbügel

zum Einbetonieren, Stahlrohr \varnothing 48 mm,
Gesamtbreite: ca. 300 mm
Gesamthöhe: ca. 1400 mm

feuerverzinkt

6,0	111264	31,40
-----	--------	-------

feuerverzinkt und beschichtet
Farbe: grün (RAL 6005)

6,0	111265	50,50
-----	--------	-------

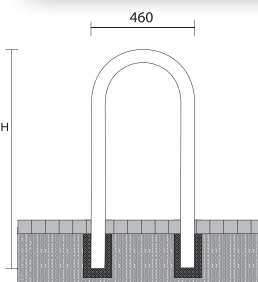

Rundbügel

zum Einbetonieren, Stahlrohr \varnothing 48 mm,
Gesamthöhe: ca. 1200 mm

ohne Querstrebe

Gesamtbreite: ca. 460 mm

feuerverzinkt

7,0	111266	48,40
-----	--------	-------

feuerverzinkt und beschichtet
Farbe: grün (RAL 6005)

7,0	111267	70,30
-----	--------	-------

ohne Querstrebe

Gesamtbreite: ca. 650 mm

feuerverzinkt

7,0	111268	59,60
-----	--------	-------

feuerverzinkt und beschichtet
Farbe: grün (RAL 6005)

7,0	111269	83,10
-----	--------	-------

mit Querstrebe

Gesamtbreite: ca. 650 mm

feuerverzinkt

8,0	111270	74,30
-----	--------	-------

feuerverzinkt und beschichtet
Farbe: grün (RAL 6005)

8,0	111271	99,10
-----	--------	-------





**Stahlrohr Ø 48 x 2,5 mm
auf Gehrung geschweißt**

ohne Querholm, zum Einbetonieren



Gesamtbreite	Gesamthöhe	ca.kg	feuerverzinkt		verzinkt und beschichtet DB 703	
			Art.-Nr.	Euro	Art.-Nr	Euro
500 mm	1200 mm	7,0	111272	45,70	111276	67,60
700 mm	1200 mm	7,5	111273	48,60	111277	70,40
1000 mm	1200 mm	8,5	111274	51,30	111278	74,50
1200 mm	1200 mm	9,0	111275	52,80	111279	77,20

zum Aufdübeln

Gesamtbreite	Gesamthöhe	ca.kg	feuerverzinkt		verzinkt und beschichtet DB 703	
			Art.-Nr.	Euro	Art.-Nr	Euro
500 mm	800 mm	7,0	111280	73,80	111284	89,60
700 mm	800 mm	7,5	111281	76,70	111285	92,40
1000 mm	800 mm	8,0	111282	79,40	111286	97,70
1200 mm	800 mm	8,5	111283	80,90	111287	101,60

Universalbügel

zum Aufdübeln, Stahlrohr Ø 48 mm,
Gesamtbreite: ca. 300 mm
Gesamthöhe: ca. 1000 mm

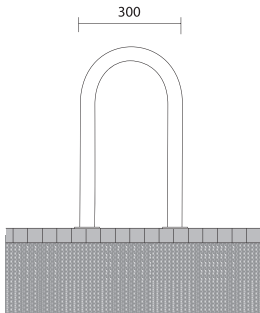

	ca.kg	Art.-Nr.	Euro
feuerverzinkt	6,0	111288	59,40
feuerverzinkt und beschichtet Farbe: grün (RAL 6005)	6,0	111289	78,60

Rundbügel

zum Aufdübeln, Stahlrohr Ø 48 mm,
Gesamthöhe: ca. 1000 mm

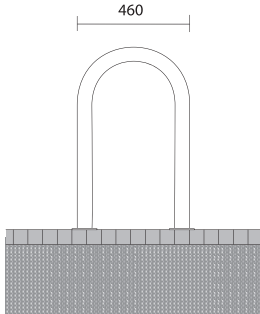

ohne Querstrebe

Gesamtbreite: ca. 460 mm

feuerverzinkt	7,0	111290	76,50
feuerverzinkt und beschichtet Farbe: grün (RAL 6005)	7,0	111291	98,40

ohne Querstrebe

Gesamtbreite: ca. 650 mm

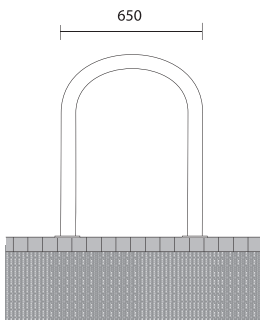

feuerverzinkt	7,0	111292	87,80
feuerverzinkt und beschichtet Farbe: grün (RAL 6005)	7,0	111293	111,30

mit Querstrebe

Gesamtbreite: ca. 650 mm

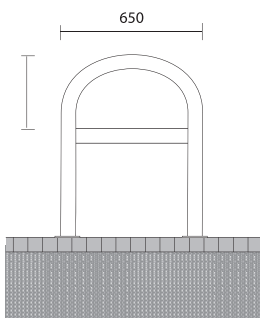

feuerverzinkt	8,0	111294	94,50
feuerverzinkt und beschichtet Farbe: grün (RAL 6005)	8,0	111295	120,20



Andere Farbgebung siehe Seite 54. Andere Maße auf Anfrage.
Pulverbeschichtungen sind auftragsbezogen. Kein Storno, keine Rücknahme.

Absperrpfosten
 Parkplatzsperrren
 Zubehör
 Rohrbügel
 Wegesperren
 Wäsche-
 trockengerüste
 Fahrradständer
 Anlehnbügel
 Farbauswahl
 Edelstahl
 Stülpoller
 Barrieren
 Schranken
 Abfallbehälter
 Werksschutz

Abweisebügel aus Stahlrundrohr Ø 60 mm

- Rohrbügel zum Schutz vor Gefahren
- zum Absichern von Bürgersteigen, Trennen von Fahrbahnen, Absperren von Grünflächen für Autos oder zum Schutz von Bäumen, Blumenrabatten etc.
- Ideal auch als Sicherheitsschutz in Produktion und Lager
- Pulverbeschichtet in gängigen Farben



Stahlrohr Ø 60 mm x 2,5 mm

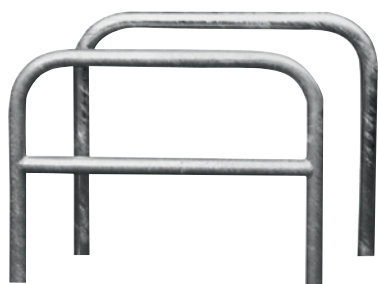

ohne Querholm, zum Einbetonieren

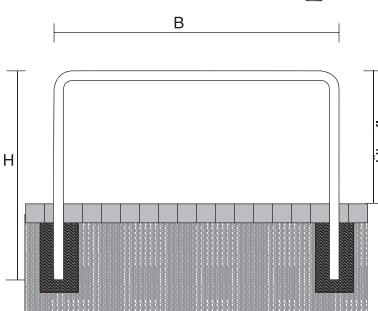

Gesamtbreite	Gesamthöhe	ca.kg
1000 mm	1000 mm	9,5
1500 mm	1000 mm	11,5
2000 mm	1000 mm	13,0
700 mm	1200 mm	8,5
1000 mm	1200 mm	11,0
1200 mm	1200 mm	11,5
500 mm	1400 mm	10,0
1000 mm	1400 mm	12,5
1500 mm	1400 mm	14,0
2000 mm	1400 mm	16,0
2500 mm	1400 mm	17,5

feuerverzinkt

verzinkt und weiß beschichtet mit rot reflektierenden Streifen

Art.-Nr.	Euro	Art.-Nr.	Euro
111296	44,80	111307	68,20
111297	49,30	111308	74,50
111298	55,20	111309	83,70
111299	46,10	111310	70,70
111300	49,50	111311	75,40
111301	51,90	111312	78,50
111302	50,30	111313	76,70
111303	55,60	111314	84,40
111304	59,70	111315	90,30
111305	65,50	111316	98,90
111306	71,70	111317	107,80

mit Querholm, zum Einbetonieren

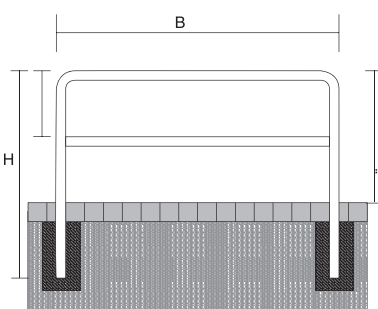

700 mm	1200 mm	8,5
1000 mm	1200 mm	11,0
1200 mm	1200 mm	11,5
500 mm	1400 mm	10,0
1000 mm	1400 mm	12,5
1500 mm	1400 mm	14,0
2000 mm	1400 mm	16,0
2500 mm	1400 mm	17,5

ohne Querholm, zum Aufdübeln

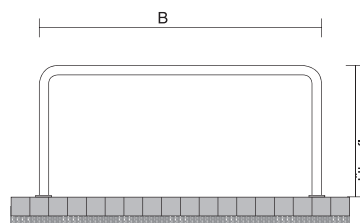

1000 mm	1000 mm	8,5
1500 mm	1000 mm	9,5
2000 mm	1000 mm	10,5

mit Querholm, zum Aufdübeln

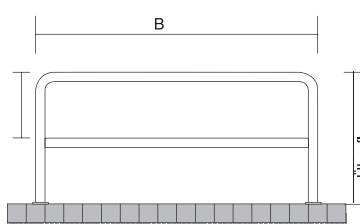

1000 mm	1000 mm	11,0
1500 mm	1000 mm	12,0
2000 mm	1000 mm	13,0

Andere Maße auf Anfrage. Pulverbeschichtungen sind auftragsbezogen.
Kein Storno, keine Rücknahme.



Absperrpfosten
 Parkplatzsperren
 Zubehör
 Rohrbügel
 Wegesperren
 Wäsche-
 trockengerüste
 Fahrradständer
 Anlehnbügel
 Farbauswahl
 Edelstahl
 Barrieren
 Schranken
 Abfallbehälter
 Werksschutz

Bügel aus Stahlrohr Ø 60 mm, Ø 76 mm

Einen wirkungsvollen Beitrag zum Umweltschutz bietet unser Baumschutzbügel. Eine Beschädigung des wertvollen Baumbestandes durch einparkende Fahrzeuge wird hiermit verhindert. Auch als Schutz für Laternen etc. ideal einsetzbar.



Stahlrohr Ø 60 mm x 2,5 mm

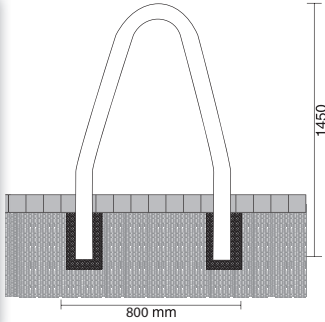

Baumschutzbügel

Gesamtbreite: ca. 800 mm
Gesamthöhe: ca. 1450 mm

feuerverzinkt

ca.kg	Art.-Nr.	Euro
10,0	111346	42,60

feuerverzinkt und beschichtet
Farbe: grün (RAL 6005)

10,0	111347	64,40
------	--------	-------

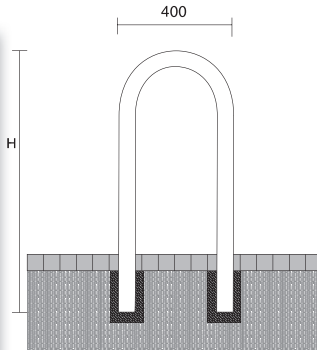

Universalbügel

zum Einbetonieren, Stahlrohr Ø 60 mm,
Gesamtbreite: ca. 400 mm
Gesamthöhe: ca. 1400 mm

feuerverzinkt

8,5	111348	37,40
-----	--------	-------

feuerverzinkt und beschichtet
Farbe: grün (RAL 6005)

8,5	111349	56,40
-----	--------	-------

Abweisebügel, Stahlrohr Ø 76 x 2,6 mm

Die sichere Absperrung
im besonderen Gefahrenbereich!

ohne Querholm, zum Einbetonieren

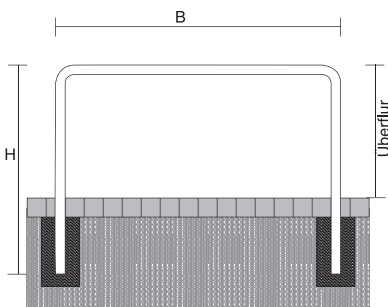

Gesamtbreite	Gesamthöhe	ca.kg
1000 mm	1500 mm	16,5
1500 mm	1500 mm	19,0
2000 mm	1500 mm	21,5
2500 mm	1500 mm	23,5

feuerverzinkt

Art.-Nr.	Euro
111350	83,30
111351	92,30
111352	100,40
111353	109,60

verzinkt und weiß
beschichtet mit rot
reflektierenden Streifen

Art.-Nr.	Euro
111354	132,80
111355	146,30
111356	159,80
111357	173,30



Wegesperren herausnehmbar, drehbar

Stahlrundrohr Ø 60 mm, mit Dreikantverschluss nach DIN 3223, inkl. feuerverzinkter Bodenhülsen Typ 111153 und Typ 110880
Gesamthöhe ca. 1400 mm
Überflur ca. 1000 mm



ohne Knieholm

feuerverzinkt



Gesamtlänge in mm

1000

1500

2000

2500

Art.-Nr.

111358

111359

111360

111361

ca.kg

15,0

17,0

19,0

21,0

Euro

120,80

125,30

131,10

137,50

feuerverzinkt
und weiß beschichtet
mit rot reflekt. Streifen



Art.-Nr.

111362

111363

111364

111365

ca.kg

15,0

17,0

19,0

21,0

Euro

153,90

161,00

170,20

180,80

mit Knieholm

feuerverzinkt

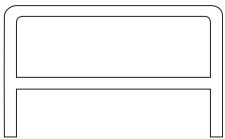

Gesamtlänge in mm

1000

1500

2000

2500

Art.-Nr.

111366

111367

111368

111369

ca.kg

18,0

21,0

25,0

21,0

Euro

136,80

147,70

160,20

172,50

feuerverzinkt
und weiß beschichtet
mit rot reflekt. Streifen

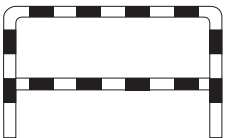

Art.-Nr.

111370

111371

111372

111373

ca.kg

18,0

21,0

25,0

21,0

Euro

176,00

194,10

214,10

232,40

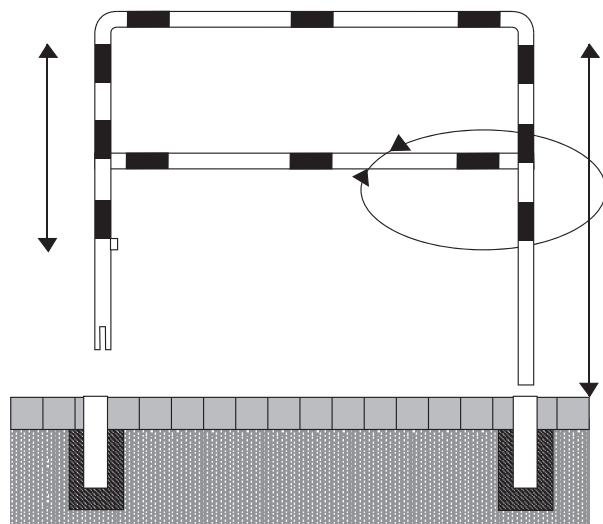

Dreikantverschluss

nach DIN 3223

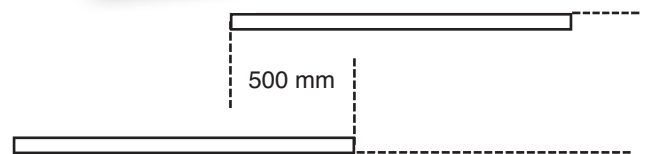

Montageschema



Absperrpfosten
 Parkplatzsperren
 Zubehör
 Röhrbügel
 Wegesperren
 Wäsche-
 trockengerüste
 Fahrradständer
 Anlehnbügel
 Farbauswahl
 Edelstahl
 Stülpoller
 Barrieren
 Schranken
 Abfallbehälter
 Werkschutz



Drehbare Wegesperre

Horizontal schwenkbare Schranke ohne Auflagepfosten. Verriegelung geschlossen oder geöffnet, mit Bolzen der selbsttätig einrastet und in vier Stellungen verriegelt (alle 90°), vorgerichtet für Vorhangschloss oder mit Dreikantverschluss nach DIN 3223 bzw. Profilzylinderschloss.

Drehpfosten: Stahlrohr Ø 102 mm
 Schrankenbaum: Stahlrohr 60 x 40 mm
 Höhe: ca. 950 mm Überflur



zum Einbetonieren, feuerverzinkt

Gesamtbreite	ca. kg	für Vorhangschloss		mit Dreikantverschluss		mit Profilzylinderschloss	
		Art.-Nr.	Euro	Art.-Nr.	Euro	Art.-Nr.	Euro
1500 mm	32,0	111374	348,80	111379	450,00	111384	506,30
2000 mm	35,0	111375	371,30	111380	472,50	111385	528,80
2500 mm	38,0	111376	393,80	111381	495,00	111386	551,30
3000 mm	41,0	111377	416,30	111382	517,50	111387	573,80
3500 mm	44,0	111378	438,80	111383	540,00	111388	596,30

zum Einbetonieren, feuerverzinkt und weiß beschichtet mit rot reflektierenden Ringen

Gesamtbreite	ca. kg	für Vorhangschloss		mit Dreikantverschluss		mit Profilzylinderschloss	
		Art.-Nr.	Euro	Art.-Nr.	Euro	Art.-Nr.	Euro
1500 mm	32,0	111389	416,30	111394	517,50	111399	562,50
2000 mm	35,0	111390	438,80	111395	540,00	111400	585,00
2500 mm	38,0	111391	461,30	111396	562,50	111401	607,50
3000 mm	41,0	111392	483,80	111397	585,00	111402	630,00
3500 mm	44,0	111393	506,30	111398	607,50	111403	652,50

Bodenplatte zum Aufdübeln

360 x 360 x 8 mm inkl. 4 Bohrungen Ø 21 mm für Ankerschrauben, Lochabstand 260 x 260 mm, zum Aufdübeln

111404 33,80

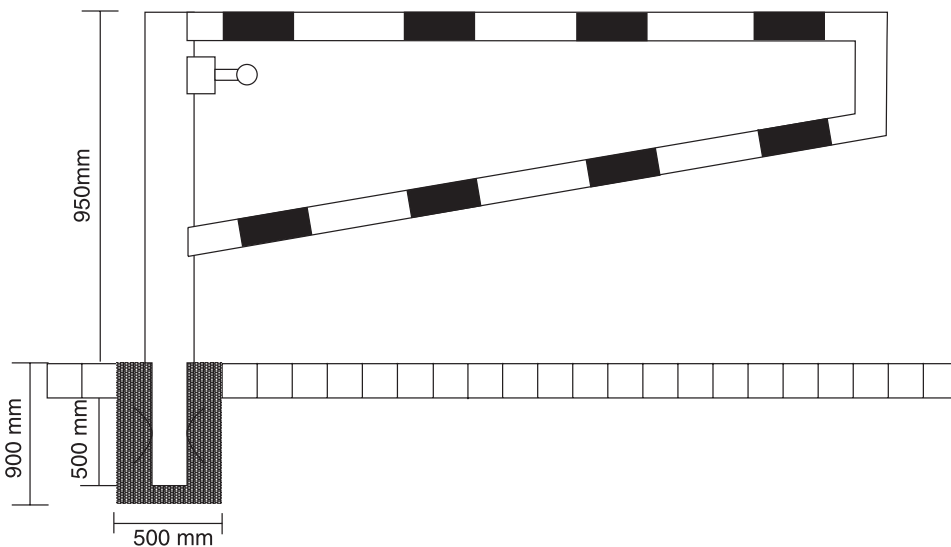

Absperrpfosten
 Parkplatzsperrren
 Zubehör
 Rohrbügel Wegesperren
 Wäsche-trockengerüste
 Fahrradständer Anlehnbügel
 Farbauswahl
 Edelstahl
 Stülpoller Barrieren
 Schranken
 Abfallbehälter
 Werksschutz

Wegesperren mit Dreikantverschluss

nach DIN 3223, schwenkbar, bestehend aus:

1 ortsfester Pfosten, drehbar

Vierkantrohr 70 x 70 mm, Überflur 900 mm

1 lösbarer Pfosten, mit Dreikantverschluss

DIN 3223, Vierkantrohr 70 x 70 mm,

Überflur 900 mm

1 Bodenhülse, Typ 470.10

Vierkantrohr 80 x 80 mm, 500 mm lang

1 Oberholm

Vierkantrohr 60 x 40 mm



mit Oberholm

feuerverzinkt



Gesamtlänge in mm

1500

2000

2500

3000

Art.-Nr.

111405

111406

111407

111408

ca.kg

25,5

27,0

28,5

30,0

Euro

191,70

198,80

206,60

213,50

feuerverzinkt
und weiß beschichtet
mit rot reflekt. Streifen



Art.-Nr.

111409

111410

111411

111412

ca.kg

19,5

21,0

22,5

23,5

Euro

226,20

237,20

248,50

264,90

mit Ober- und Knieholm

feuerverzinkt

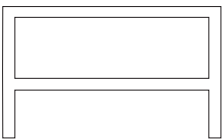

Gesamtlänge in mm

1500

2000

2500

3000

Art.-Nr.

111413

111414

111415

111416

ca.kg

29,5

32,5

35,5

38,5

Euro

230,20

242,00

260,20

274,80

feuerverzinkt
und weiß beschichtet
mit rot reflekt. Streifen

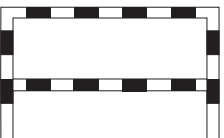

Art.-Nr.

111417

111418

111419

111420

ca.kg

29,5

32,5

35,5

38,5

Euro

274,10

296,20

315,90

335,30



Wegesperren mit Profilzylinderschloss auf Anfrage. Auch beidseitig herausnehmbar und andere Längen oder andere Farben lieferbar. Änderungen vorbehalten.

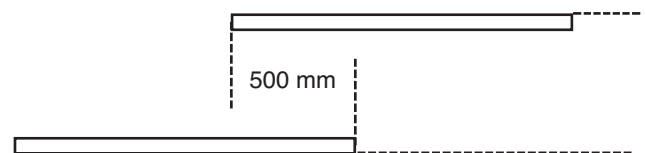
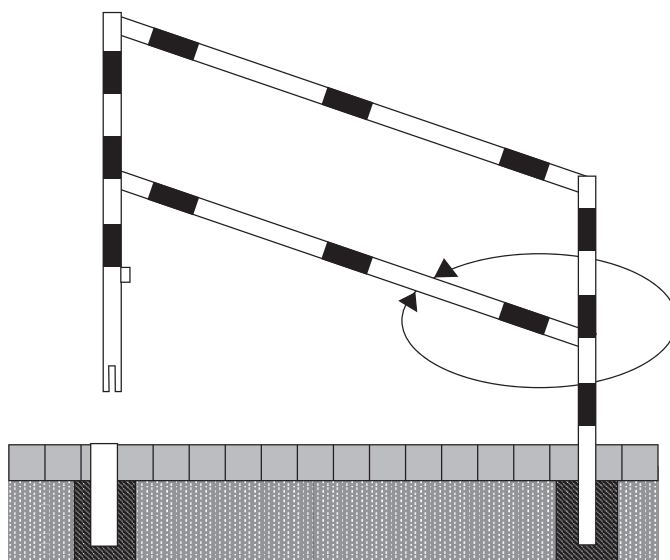

Montageschema





Wegesperren feststehend

zusammenschraubbar, inkl. Schrauben, bestehend aus:

2 ortsfeste Pfosten

Vierkantrohr 70 x 70 mm, Überflur 900 mm mit Erdanker, Unterflur 400 mm

1 Querholm

Rechteckrohr 60 x 40 mm

mit Oberholm

feuerverzinkt



Gesamtlänge in mm	1500	2000	2500	3000
Art.-Nr.	111421	111422	111423	111424
ca.kg	19,5	21,0	22,5	23,5
Euro	128,10	136,80	145,10	153,70

feuerverzinkt
und weiß beschichtet
mit rot reflekt. Streifen



Art.-Nr.	111425	111426	111427	111428
ca.kg	19,5	21,0	22,5	23,5
Euro	168,40	175,40	187,80	204,30

mit Ober- und Knieholm

feuerverzinkt

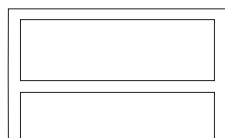

Gesamtlänge in mm	1500	2000	2500	3000
Art.-Nr.	111429	111430	111431	111432
ca.kg	23,5	26,5	22,5	23,5
Euro	166,40	182,40	197,90	212,40

feuerverzinkt
und weiß beschichtet
mit rot reflekt. Streifen

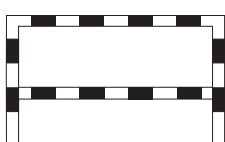

Art.-Nr.	111433	111434	111435	111436
ca.kg	19,5	21,0	22,5	23,5
Euro	218,90	237,20	253,80	272,00

Wegesperren feststehend

als Rahmen geschweißt, Vierkantrohr 70 x 70 mm, Überflur 900 mm, Gesamthöhe: 1300 mm, Querholm 60 x 40 mm

ohne Knieholm

feuerverzinkt



Gesamtlänge in mm	1500	2000	2500
Art.-Nr.	111437	111438	111439
ca.kg	19,0	20,0	22,0
Euro	128,10	136,80	145,10

feuerverzinkt
und weiß beschichtet
mit rot reflekt. Streifen



Art.-Nr.	111440	111441	111442
ca.kg	19,5	21,0	22,5
Euro	168,40	175,40	187,80

mit Knieholm

feuerverzinkt

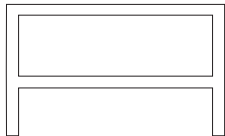

Gesamtlänge in mm	1500	2000	2500
Art.-Nr.	111443	111444	111445
ca.kg	23,5	26,5	29,5
Euro	166,40	182,40	197,90

feuerverzinkt
und weiß beschichtet
mit rot reflekt. Streifen

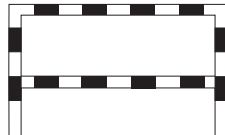

Art.-Nr.	111446	111447	111448
ca.kg	23,5	26,5	29,5
Euro	218,90	237,20	253,80



Wegesperren als Rahmen geschweißt werden auftragsbezogen hergestellt.
Andere Breiten auf Anfrage. Änderungen vorbehalten. Kein Storno, keine Rücknahme.

Absperrpfosten
 Parkplatzsperrren
 Zubehör
 Rohrbügel
 Wegesperren
 Wäsche-
 trockengerüste
 Fahrradständer
 Anlehnbügel
 Farbauswahl
 Edelstahl
 Stülpoller
 Barrieren
 Schranken
 Abfallbehälter
 Werksschutz

Höhenbegrenzer

feuerverzinkt
und weiß beschichtet
mit rot reflektierenden
Leuchtstreifen



feststehend, zum Einbetonieren

2 Vierkantpfosten

aus Stahlrohr 70 x 70 mm, Gesamthöhe: ca. 2500 mm

1 Querholm

60 x 40 mm, Rechteckrohr

Durchfahrtshöhe

ca. 2000 mm

Gesamtlänge	ca.kg	Art.-Nr.	Euro
3000 mm	40,0	111449	324,50
4000 mm	44,0	111450	359,20

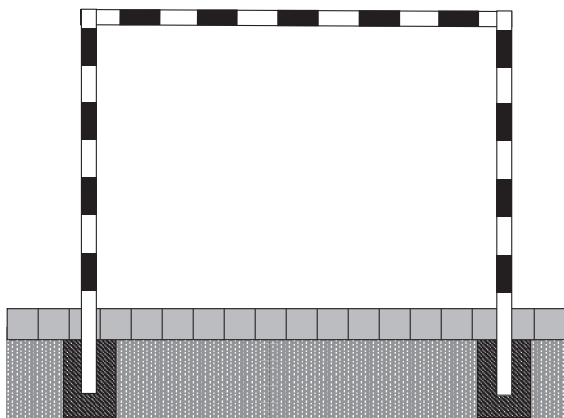

feststehend, zum Einbetonieren

2 Vierkantpfosten

aus Stahlrohr 100 x 100 mm, Gesamthöhe: ca. 3000 mm

1 Querholm

aus Alurohr, 100 x 100 mm,

Durchfahrtshöhe

ca. 2300 mm

3000 mm	90,0	111451	579,40
4000 mm	100,0	111452	637,30
5000 mm	110,0	111453	695,30
6000 mm	120,0	111454	753,20

schwenkbar, zum Einbetonieren

1 Pfosten

70 x 70 mm Vierkantrrohr, ortsfest, zum Einbetonieren, Gesamthöhe: ca. 2500 mm

1 Pfosten

70 x 70 mm Vierkantrrohr, lösbar, mit Dreikantverschluss

1 Bodenhülse

80 x 80 mm, Vierkantrrohr 500 mm

1 Querholm

60 x 40 mm

Durchfahrtshöhe

ca. 2000 mm

3000 mm	45,0	111455	394,00
4000 mm	50,0	111456	428,70

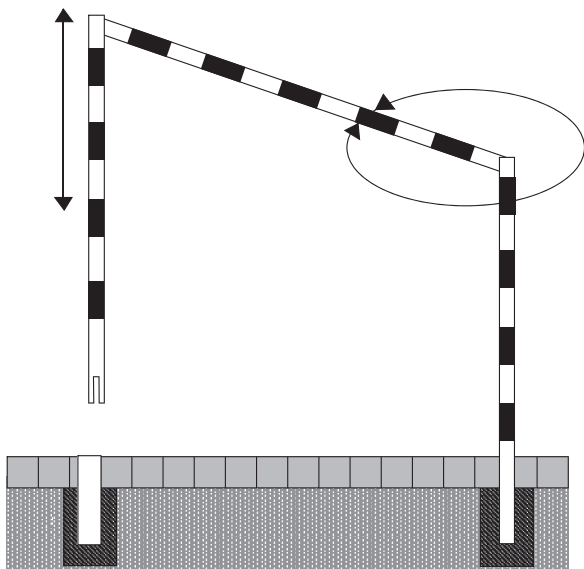

Andere Höhen und andere Breiten auf Anfrage.
Verkehrszeichen - Durchfahrtshöhen - bauseits



Absperrpfosten
 Parkplatzsperren
 Zubehör
 Rohrbügel
 Wegesperren
 Wäsche-
 trockengerüste
 Fahrradständer
 Anlehnbügel
 Farbauswahl
 Edelstahl
 Stülpoller
 Barrieren
 Schranken
 Abfallbehälter
 Werksschutz



Höhenbegrenzer

Horizontal schwenkbar, mit Seilzugverstärkung, Verriegelung geschlossen oder geöffnet mit Bolzen, vorbereitet für Vorhangschloss oder mit Dreikantverschluss nach DIN 3223 bzw. Profilzylinderschloss, weiß beschichtet mit rot reflektierenden Leuchtstreifen

1-teilig

Drehpfosten

Stahlrohr Ø 102 mm

Querrohr

Aluminium 100 x 50 mm

Durchfahrtshöhe

ca. 2200 mm

Gesamthöhe Überflur

ca. 2600 mm



lichte Weite	ca. kg	für Vorhangschloss		Dreikantverschluss		Profilzylinderschloss	
		Art.-Nr.	Euro	Art.-Nr.	Euro	Art.-Nr.	Euro
2000 mm	45,0	111457	506,30	111463	607,50	111469	663,80
2500 mm	46,5	111458	528,80	111464	630,00	111470	686,30
3000 mm	48,0	111459	551,30	111465	652,50	111471	708,80
3500 mm	49,5	111460	573,80	111466	675,00	111472	731,30
4000 mm	51,0	111461	596,30	111467	697,50	111473	753,80
4500 mm	52,5	111462	618,80	111468	720,00	111474	776,30



Halterung für Schild Ø 450 mm



111475 36,60

Barriere aus Alurohr

Ø 40 mm, ca. 2000 mm Länge

weiß beschichtet mit rot reflektierenden Streifen

zur Befestigung mit Ketten am Querholm des Höhenbegrenzers

111476 67,30



Absperrpfosten
Parkplatzsperrren
Zubehör
Rohrbügel
Wegesperren
Wäsche-
trockengerüste
Fahrradständer
Anlehnbügel
Farbauswahl
Edelstahl
Stülpoller
Barrieren
Schranken
Abfallbehälter
Werkenschutz

Wäschetrockengerüst

bestehend aus :

2 Standpfosten mit Erdanker, Gesamthöhe 2500 mm,
 Querrohr mit angeschweißten, gebogenen Haken,
 feuerverzinkt, Abstand ca. 500 mm
 2 T-Verbinder, 2-teilig mit Schraube M10,
 2 Kunststoffkappen

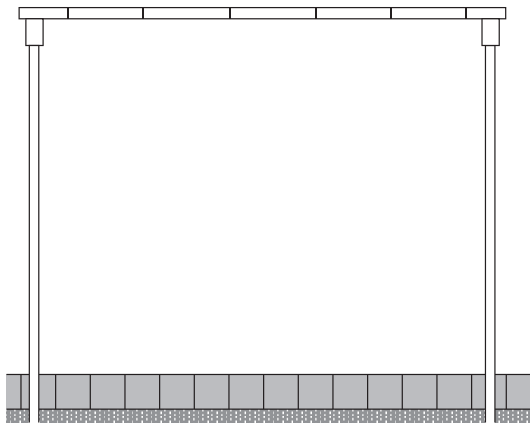

ca. kg	Stahlrohr Ø 48 mm		Stahlrohr Ø 60 mm	
	Art.-Nr.	Euro	Art.-Nr.	Euro
24,5	111477	114,80	111481	118,10
26,0	111478	119,30	111482	122,60
27,5	111479	123,80	111483	127,10
29,0	111480	128,30	111484	131,60

Querrohr 2500 mm
 5 Haken einseitig

Querrohr 3000 mm
 6 Haken einseitig

Querrohr 3500 mm
 7 Haken einseitig

Querrohr 4000 mm
 8 Haken einseitig

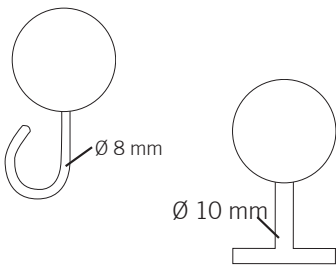

Aufpreis

je Haken gebogen, Stück 111485 2,80

Aufpreis

je Haken T-Form, Stück 111486 2,80

Teppichklopfgerüst

Ausführung wie Wäschetrockengerüst
 jedoch ohne Haken

ca. kg	Art.-Nr.	Euro	Art.-Nr.	Euro
22,0	111487	94,50	111491	97,90
23,5	111488	99,00	111492	102,40
25,0	111489	103,50	111493	106,90
26,5	111490	108,00	111494	111,40

Wäschetrockengerüst Y-Form, aus Stahlrohr Ø 60mm

bestehend aus :

Querrohr mit 8 Rundstiften Ø 10 x 40 mm
 Gesamtbreite: 1500 mm
 Gesamthöhe: 2500 mm
 mit Erdanker, feuerverzinkt

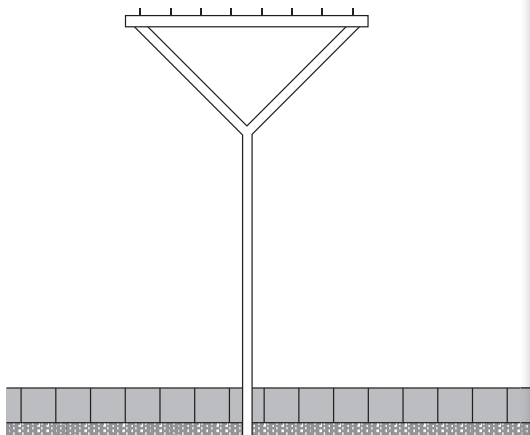

ca. kg	Art.-Nr.	Euro
14,0	111495	126,00



Fahrradständer - Reihenparker

Solide und witterungsbeständig

Haltebügel aus Ø 12 mm Rundstahl mit Vierkant-Trägerrohr 40 x 40 mm verschweißt. Standrohr anschraubbar Höhe ca. 500 mm Überflur, für Fahrradreifenbreite bis 55 mm, feuerverzinkt



Modell	Freistehende Aufstellung zum Einbetonieren		Freistehende Aufstellung zum Aufdübeln		Wandbefestigung zum Andübeln	
	gerade 90°	links oder rechts 45°	gerade 90°	links oder rechts 45°	gerade 90°	links oder rechts 45°
Elementlänge	3000		3000		3000	
Gesamtlänge mit Standrohr ca. mm	3100 einseitig		3100 einseitig		3100 einseitig	
Fahrrad Einstellung	gerade 90°	links oder rechts 45°	gerade 90°	links oder rechts 45°	gerade 90°	links oder rechts 45°
Stellplätze Stck.	6	6	6	6	6	6
Abstand mm	500	500	500	500	500	500
Stellraumtiefe ca. mm	2000	1600	2000	1600	2000	1600
ca. kg	20,0	20,0	20,0	20,0	20,0	20,0
Art.-Nr.	111496	111497	111498	111499	111500	111501
Euro	168,50	177,60	178,90	188,00	132,80	141,80

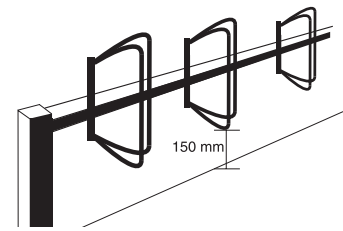
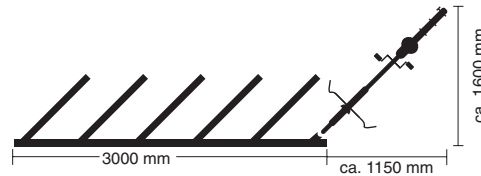
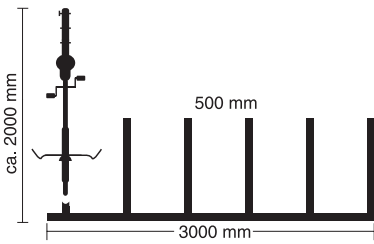

Einzelparker zum Einbetonieren

Haltebügel aus Ø 12 mm Rundstahl mit Standrohr 40 x 40 mm verschweißt Höhe ca. 500 mm Überflur, feuerverzinkt

einseitige Einstellung
zweiseitige Einstellung

ca.kg	Art.-Nr.	Euro
3,5	111502	26,70
4,0	111503	32,50

Einzelparker zum Aufdübeln

Dübelplatte 100 x 150 mm, 4 Bohrungen Ø 10 mm

einseitige Einstellung
zweiseitige Einstellung

4,0	111504	34,80
4,5	111505	41,00

Einzelparker für Wandbefestigung

gerade Einstellung 90°
schräge Einstellung 45°

3,5	111506	21,50
3,5	111507	23,40



Stabil und platzsparend durch wechselnde Hoch-/ Tiefstellung.
Als Reihenanlage miteinander verschraubbar Bohrungen für Anker bzw. Dübelbefestigung.

Fahrradständer

Rahmen aus Winkelprofil
Bügel 19 mm Rundrohr
Höhe: ca. 510 mm
abwechselnd Hoch-/Tiefstellung
Fahrradreifenbreite bis 55 mm
Tiefe einseitig: ca. 500 mm
Tiefe doppelseitig: ca. 600 mm



Radeinstellung einseitig, feuerverzinkt

Radabstand 350 mm	Länge	ca.kg	Art.-Nr.	Euro
3 Einstellplätze	1050 mm	10,0	111508	67,30
5 Einstellplätze	1750 mm	15,0	111509	109,50
6 Einstellplätze	2100 mm	18,0	111510	131,10



Radeinstellung doppelseitig, feuerverzinkt

2 x 3 Einstellplätze	1050 mm	15,0	111511	122,60
2 x 5 Einstellplätze	1750 mm	24,0	111512	192,50
2 x 6 Einstellplätze	2100 mm	27,0	111513	231,00



Anlehnbügelparker zum Einbetonieren, feuerverzinkt

Stahlrohr Ø 42 mm

Bügelöffnung ca. 100 mm				
Gesamtbreite ca. 200 mm				
Gesamtlänge ca. 1600 mm				
Gesamthöhe ca. 850 mm				
		10,0	111514	78,20



Einzelparker zum Einbetonieren, feuerverzinkt

Haltebügel aus Ø 20 mm Rundstahl

Höhe ca. 530 mm Überflur		4,0	111515	25,80
--------------------------	--	-----	--------	-------



Dieser formschön designte Fahrradanhänger ermöglicht durch seine funktionale Form viele Einsatzmöglichkeiten.



Fahrradanlehnbügel

Stahlrohr Ø 48 mm
Gesamtbreite ca. 1400 mm
Höhe Überflur ca. 850 mm

zum Einbetonieren

feuerverzinkt 8,0
feuerverzinkt und beschichtet DB 703 8,0

zum Aufdübeln, mit Bodenplatte

Ø 150 mm und drei Ø 14 mm Bohrungen
feuerverzinkt 8,0
feuerverzinkt und beschichtet DB 703 8,0

ca.kg	Art.-Nr.	Euro
8,0	111516	111,40
8,0	111517	135,00
8,0	111518	124,40
8,0	111519	147,80

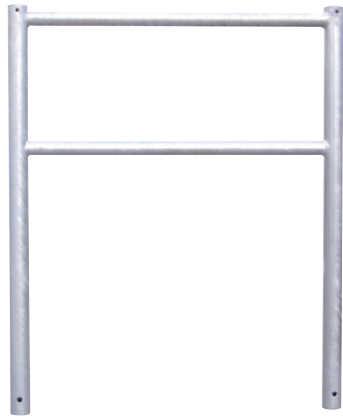

Fahrradanlehnbügel

Stahlrohr Ø 60 x 2,5 mm
mit Querrohren Ø 42 x 2,5 mm
Gesamtbreite 800 mm
Gesamthöhe 1300 mm

mit Flachkopf, zum Einbetonieren

feuerverzinkt 12,0
feuerverzinkt und beschichtet DB 703 12,0

12,0	111520	92,40
12,0	111521	116,30

mit Kugelkopf, zum Einbetonieren

feuerverzinkt 12,0
feuerverzinkt und beschichtet DB 703 12,0

12,0	111522	119,80
12,0	111523	148,70



Anlehnbügel, zum Einbetonieren

beidseitig zu benutzen
senkrechte Stahlrohre Ø 60 mm
Rohrrahmen Ø 48 mm
Gesamtlänge ca. 1425 mm
Höhe Überflur ca. 900 mm
komplett verschweißt

feuerverzinkt

20,0	111524	112,30
------	--------	--------



Absperrpfosten
Parkplatzsperrren
Zubehör
Rohrbügel
Wegesperren
Wäsche-
trockengerüste
Fahrradsänder
Anlehnbügel
Farbauswahl
Edelstahl
Stülpoller
Barrieren
Schranken
Abfallbehälter
Werkenschutz

Anlehnbügel aus Stahlrohr zum Einbetonieren

feuerverzinkt oder feuerverzinkt und Pulverbeschichtung DB 703

Gesamthöhe 1200 mm



Vierkantrohr 60 x 60 mm

	Breite 450 mm			Breite 750 mm			Breite 1000 mm		
	ca.kg	Art.-Nr.	Euro	ca.kg	Art.-Nr.	Euro	ca.kg	Art.-Nr.	Euro
feuerverzinkt ohne Querrohr	12,5	111525	83,30	14,0	111529	86,30	15,0	111533	89,30
feuerverzinkt mit Querrohr	14,5	111526	98,40	17,5	111530	103,70	19,0	111534	111,20
beschichtet ohne Querrohr	12,5	111527	99,70	14,0	111531	102,60	15,0	111535	107,10
beschichtet mit Querrohr	14,5	111528	115,70	17,5	111532	121,10	19,0	111536	130,60

Rechteckrohr 60 x 40 mm

	Breite 450 mm			Breite 750 mm			Breite 1000 mm		
	ca.kg	Art.-Nr.	Euro	ca.kg	Art.-Nr.	Euro	ca.kg	Art.-Nr.	Euro
feuerverzinkt ohne Querrohr	10,0	111537	82,90	11,5	111541	86,00	12,5	111545	89,00
feuerverzinkt mit Querrohr	12,0	111538	98,10	14,0	111542	103,40	16,0	111546	110,80
beschichtet ohne Querrohr	10,0	111539	99,30	11,5	111543	102,30	12,5	111547	106,80
beschichtet mit Querrohr	12,0	111540	115,30	14,0	111544	120,70	16,0	111548	130,30

Rechteckrohr 80 x 20 mm

	Breite 450 mm			Breite 750 mm			Breite 1000 mm		
	ca.kg	Art.-Nr.	Euro	ca.kg	Art.-Nr.	Euro	ca.kg	Art.-Nr.	Euro
feuerverzinkt ohne Querrohr	8,5	111549	84,90	9,5	111553	88,00	10,0	111557	91,00
feuerverzinkt mit Querrohr	10,0	111550	100,10	11,5	111554	105,40	13,0	111558	112,80
beschichtet ohne Querrohr	8,5	111551	101,40	9,5	111555	104,30	10,0	111559	108,80
beschichtet mit Querrohr	10,0	111552	117,30	11,5	111556	122,70	13,0	111560	132,30

Anlehnbügel aus Flachstahl zum Einbetonieren

feuerverzinkt oder feuerverzinkt und Pulverbeschichtung DB 703
Gesamthöhe 1200 mm



Flachstahl 50 x 12 mm	Breite 450 mm			Breite 750 mm			Breite 1000 mm		
	ca.kg	Art.-Nr.	Euro	ca.kg	Art.-Nr.	Euro	ca.kg	Art.-Nr.	Euro
feuerverzinkt ohne Querholm	13,0	111561	86,30	14,5	111565	89,40	16,0	111569	92,50
feuerverzinkt mit Querholm	15,0	111562	101,80	18,0	111566	107,20	20,5	111570	114,80
beschichtet ohne Querholm	13,0	111563	103,10	14,5	111567	106,00	16,0	111571	110,60
beschichtet mit Querholm	15,0	111564	119,40	18,0	111568	124,90	20,5	111572	134,60

Flachstahl 80 x 12 mm	Breite 450 mm			Breite 750 mm			Breite 1000 mm		
	ca.kg	Art.-Nr.	Euro	ca.kg	Art.-Nr.	Euro	ca.kg	Art.-Nr.	Euro
feuerverzinkt ohne Querholm	21,0	111573	112,10	23,0	111577	116,20	25,5	111581	120,80
feuerverzinkt mit Querholm	24,0	111574	129,90	28,5	111578	139,80	33,0	111582	148,80
beschichtet ohne Querholm	21,0	111575	128,50	23,0	111579	132,90	25,5	111583	138,60
beschichtet mit Querholm	24,0	111576	147,60	28,5	111580	157,50	33,0	111584	168,60

Anlehn-Absperrbarriere

Flachstahl 50 x 12 mm feuerverzinkt
und beschichtet DB 703,
mit 2 Querstreben aus Edelstahlrohr Ø 48 mm
Oberfläche geschliffen



Breite 450 mm	Breite 750 mm		Breite 1000 mm		
	ca.kg	Art.-Nr.	ca.kg	Art.-Nr.	
13,0	111585	14,5	111586	15,5	111587
Euro	153,20	Euro	164,30	Euro	176,50

Fahrradanlehnbügel werden auftragsbezogen hergestellt.
Kein Storno, keine Rücknahme.

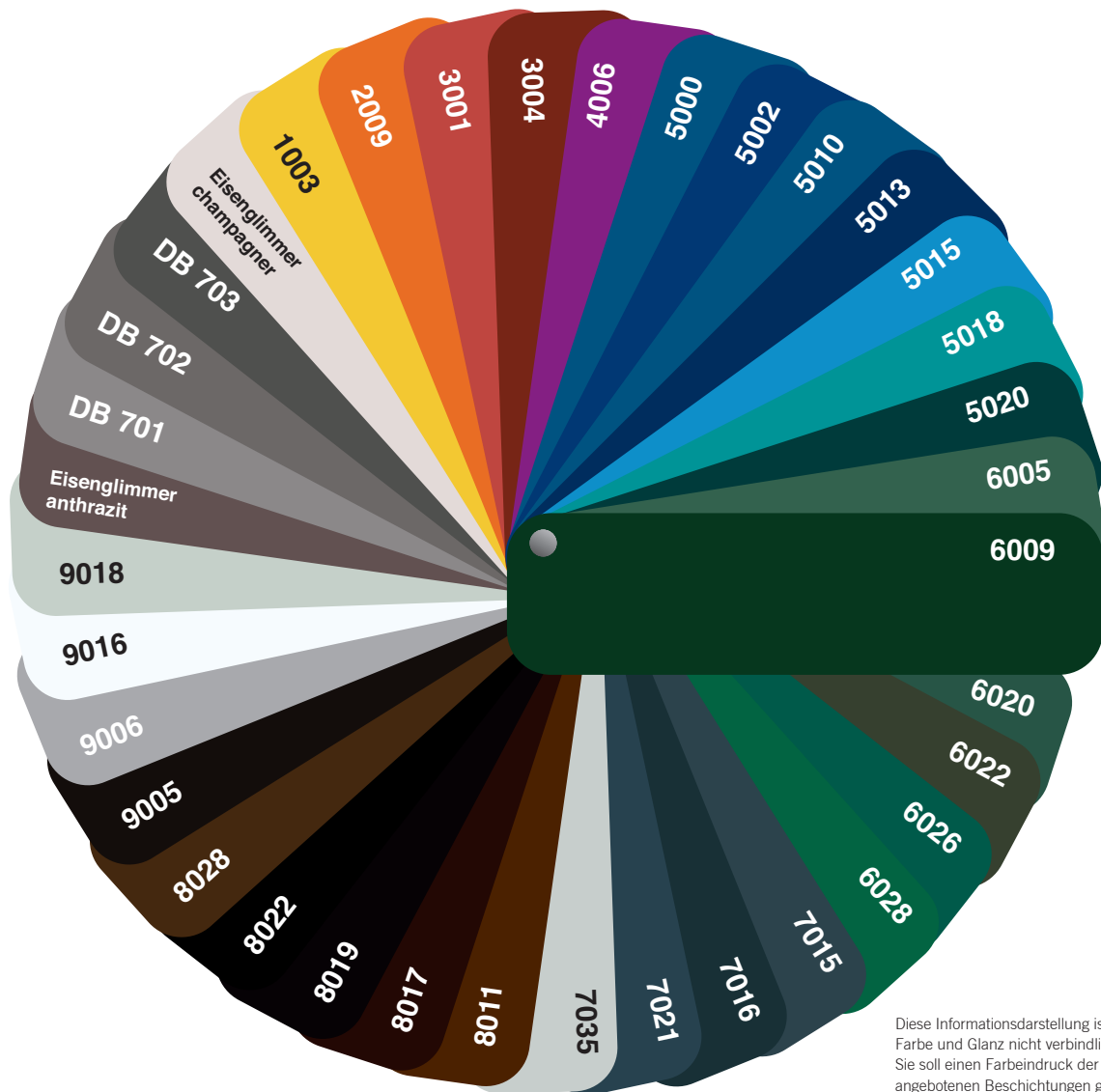

Diese Informationsdarstellung ist hinsichtlich Farbe und Glanz nicht verbindlich. Sie soll einen Farbeindruck der von uns angebotenen Beschichtungen geben.

Zweifarbige:

weiß beschichtet.
mit rot reflektierenden Leuchtstreifen

gelb beschichtet mit schwarzen Streifen

Andere RAL-Farben und Sonderlackierungen auf Anfrage.

Aufpreis für Sonderbeschichtungen aus obiger Farbauswahl

(anderer Farbton als bei Art.-Nr. angegeben) bis 10 Stück Pfosten, Poller etc. pauschal 30,00 Euro.

Für abweichende Farbtöne die nicht in unserer Farbauswahl enthalten sind, gelten folgende Pauschalen:
bis 10 Stück 60,00 Euro, ab 11 Stück 90,00 Euro.



Folie rot reflektierend 110 x 285 mm
Folie schwarz 110 x 285 mm
Folie gelb 110 x 285 mm
Folie weiß reflektierend 110 x 285 mm
Folie rot reflektierend 110 x 330 mm
Folie rot reflektierend 110 x 350 mm
Folie rot reflektierend 110 x 500 mm
Folie schwarz 110 x 500 mm
Folie rot reflektierend 150 x 250 mm
Folie rot reflektierend 100 x 200 mm
Folie schwarz 100 x 200 mm
Folie gelb 100 x 200 mm
Folie weiß reflektierend 100 x 200 mm

Art.-Nr.	Euro
111588	2,50
111589	2,50
111590	2,50
111591	2,50
111592	2,70
111593	2,80
111594	3,60
111595	3,60
111596	3,60
111597	2,30
111598	2,30
111599	2,30
111600	2,30



Ø 60 mm
Serie 111689



Ø 76 mm
Serie 111715



Ø 76 mm
Serie 111720



Ø 76 mm
Serie 111728



Ø 82 mm
Serie 111767



Ø 82 mm
Serie 111685



Ø 89 mm
Serie 111789



Ø 102 mm
Serie 111793



Ø 108 mm
Serie 111812



Ø 120 mm
Serie 111800



Ø 96/168 mm
Serie 111809



Ø 140 mm
Serie 111814



70 x 70 mm
Serie 111677



70 x 70 mm
Serie 111778



100 x 100 mm
Serie 111784



Ø 76 mm
Serie 111610



Ø 89 mm
Serie 111621



Ø 154 mm
Serie 111816



111605
70 x 70 mm
glasperl-gestrahlt



111609
Ø 76 mm
geschliffen

ortsfest, zum Einbetonieren

ca. 900 mm Überflur
Gesamtlänge: 1200 mm

ca.kg	Art.-Nr.	Euro	ca.kg	Art.-Nr.	Euro
6,0	111601	108,70	5,0	111609	89,70

ortsfest, für Dübelbefestigung

mit Bodenplatte

6,0	111602	139,30	5,5	111610	135,00
-----	--------	--------	-----	--------	--------

herausnehmbar, mit Dreikantverschluss

nach DIN 3223, selbsteinrastende Verriegelung,
mit feuerverzinkter Bodenhülse
ca. 400 mm Unterflur

12,0	111603	154,60	10,0	111611	145,50
------	--------	--------	------	--------	--------

herausnehmbar, mit Profilzylinderschloss

drei Schlüssel, selbsteinrastende Verriegelung,
mit feuerverzinkter Bodenhülse

12,0	111604	187,50	10,0	111612	154,40
------	--------	--------	------	--------	--------

umlegbar, mit Dreikantverschluss

nach DIN 3223, selbsteinrastende Verriegelung,
für Dübelbefestigung, mit Bodenplatte 100 x 150 mm
feuerverzinkt

7,0	111605	172,80	6,0	111613	161,30
-----	--------	--------	-----	--------	--------

umlegbar, mit Dreikantverschluss

nach DIN 3223, selbsteinrastende Verriegelung,
zum Einbetonieren, mit feuerverzinkter
Bodenhülse Typ 111033, ca. 400 mm Unterflur

9,5	111606	187,20	8,5	111614	175,70
-----	--------	--------	-----	--------	--------

umlegbar, mit Profilzylinderschloss

drei Schlüssel, selbsteinrastende Verriegelung,
für Dübelbefestigung, mit Bodenplatte 100 x 150 mm
feuerverzinkt

7,5	111607	184,20	6,5	111615	169,40
-----	--------	--------	-----	--------	--------

umlegbar, mit Profilzylinderschloss

drei Schlüssel, selbsteinrastende Verriegelung,
zum Einbetonieren, mit feuerverzinkter
Bodenhülse Typ 111033, ca. 400 mm Unterflur

10,0	111608	198,60	9,0	111616	183,80
------	--------	--------	-----	--------	--------





111618
Ø 60 mm
geschliffen



111622
Ø 89 mm
geschliffen



111625
Ø 102 mm
geschliffen

ortsfest, zum Einbetonieren

ca. 900 mm Überflur

Gesamtlänge: 1200 mm

ca.kg	Art.-Nr.	Euro	ca.kg	Art.-Nr.	Euro	ca.kg	Art.-Nr.	Euro
3,5	111617	73,50	5,5	111621	118,90	6,0	111624	118,90

ortsfest, für Dübelbefestigung

mit Bodenplatte Ø 150 x 6 mm

4,0	111618	114,80	5,5	111622	153,10	6,0	111625	153,10
-----	--------	--------	-----	--------	--------	-----	--------	--------

herausnehmbar, mit Dreikantverschluss

nach DIN 3223, selbsteinrastende Verriegelung,

mit feuerverzinkter Bodenhülse

7,0	111619	127,60	11,0	111623	167,50	12,0	111626	167,50
-----	--------	--------	------	--------	--------	------	--------	--------

herausnehmbar, mit Profilzylinderschloss

drei Schlüssel, selbsteinrastende Verriegelung,

mit feuerverzinkter Bodenhülse

7,0	111620	138,00
-----	--------	--------

Zubehör

Kettenösen: Art.-Nr. bitte um +1 bzw. +2 erweitern

Mehrpreis pro Öse 111627 9,60

Absperrkette aus Edelstahl Ø 5 mm 111628 16,20

Verbindungsglieder 111629 3,90

Ketten-Schraubverschluss 111630 6,10

Edelstahl-Pflegespray Inhalt 400 ml

Reinigungs- und Pflegespray

für lang anhaltenden Schutzfilm

111631	16,50
--------	-------

Edelstahlpoller sind wertstabil
mit zeitloser Ästhetik.



111632

111633



111634

111635

Edelstahlpoller Ø 154 mm geschliffen

ortsfest zum Einbetonieren
mit Erdanker

zum Aufdübeln
mit Bodenplatte Ø 250 mm

Gesamtlänge in mm

ca. 900 ca. 1200

ca. 600 ca. 900

ca. kg

8,5 11,0

7,0 9,5

Art.-Nr.

111632 **111633**

111634 **111635**

Euro

222,80 267,80

290,30 324,00



111636

111637



111638

111639

Edelstahlpoller Ø 204 mm geschliffen

ortsfest zum Einbetonieren
mit Erdanker

zum Aufdübeln
mit Bodenplatte Ø 300 mm

Gesamtlänge in mm

ca. 900 ca. 1200

ca. 600 ca. 900

ca. kg

10,0 12,0

9,0 11,0

Art.-Nr.

111636 **111637**

111638 **111639**

Euro

315,00 365,60

376,90 427,50



Absperrpfosten
 Parkplatzsperren
 Zubehör
 Rohrbügel
 Wegesperren
 Wäsche-
 trockengerüste
 Fahrradständer
 Anlehnbügel
 Farbauswahl
 Edelstahl
 Stahlpoller
 Barrieren
 Schranken
 Abfallbehälter
 Werksschutz



Edelstahlgeländer-System

für anspruchsvolle Objekte.

Standpfosten:

Edelstahlrohr Ø 60 mm geschliffen,
zum Einbetonieren,
mit Alu-Rohrabschluss-Kappe,
verkehrsblau beschichtet

Querholm

Edelstahlrohr Ø 33,7 mm
geschliffen, Verbindungsmuffen
blau beschichtet, Länge: 2000 mm



Geländer, 1000 mm überflur
Standpfostenlänge ca. 1500 mm

Rabattengeländer, 500 mm überflur
Standpfostenlänge ca. 800 mm

	ca.kg	Art.-Nr.	Euro	ca.kg	Art.-Nr.	Euro
Endpfosten für Oberholm	5,0	111640	112,50	3,5	111646	103,50
Mittelpfosten für Oberholm	5,0	111641	124,90	3,5	111647	115,90
Eckpfosten für Oberholm	5,0	111642	129,40	3,5	111648	122,60
Endpfosten für Ober- und Knieholm	5,5	111643	124,90			
Mittelpfosten für Ober- und Knieholm	5,5	111644	155,30			
Eckpfosten für Ober- und Knieholm	5,5	111645	163,10			

Querholm

inkl. Alu-Verbindungsmuffen
für geraden, waagerechten Verlauf
Länge: 2000 mm

4,0 111649 63,00

Aluminium Gelenkstück

vertikal und horizontal bis 90° einsetzbar

0,5 111650 36,00



Edelstahlrohrbügel Ø 48 mm

auf Gehrung geschweißt, zum Einbetonieren



Gesamtbreite	Gesamthöhe	ca.kg	Art.-Nr.	Euro
500 mm	1200 mm	7,0	111651	150,80
700 mm	1200 mm	7,5	111652	169,90
1000 mm	1200 mm	8,5	111653	189,00
1200 mm	1200 mm	9,0	111654	208,10

Edelstahlfahrradanlehnbügel Ø 48 mm

in einem sehr schönen und funktionellen Design



Gesamtbreite ca. 1400 mm				
Höhe Überflur ca. 850 mm				
zum Einbetonieren	9,0	111655	250,90	
zum Aufdübeln	9,0	111656	308,30	
mit Bodenplatte Ø 150 x 6 mm				
Lochkreis Ø 115 mm,				
3 Bohrungen Ø 14 mm				

Edelstahlbügel werden auftragsbezogen hergestellt.
Kein Storno, keine Rücknahme.



Edelstahlbügel Ø 48 mm

Oberfläche geschliffen, mit und ohne Querholm, zum Einbetonieren



111663



111657

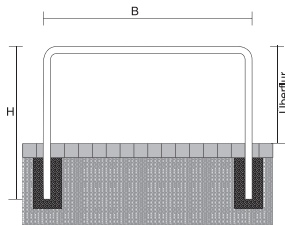

ohne Querholm, zum Einbetonieren

Gesamtbreite	Gesamthöhe	ca.kg	Art.-Nr.	Euro
800 mm	1200 mm	8,5	111657	155,30
1000 mm	1200 mm	9,0	111658	175,50
1200 mm	1200 mm	9,5	111659	194,60

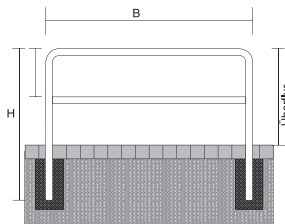

mit Querholm, zum Einbetonieren

800 mm	1200 mm	9,5	111660	202,50
1000 mm	1200 mm	11,0	111661	222,80
1200 mm	1200 mm	12,0	111662	234,00

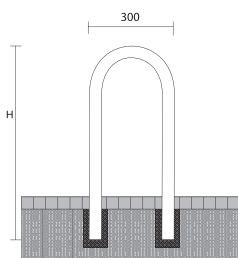

Universalbügel, zum Einbetonieren

300 mm	1200 mm	5,5	111663	141,80
--------	---------	-----	--------	--------

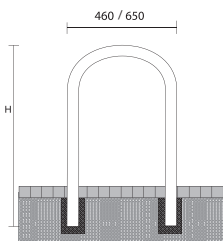

Rundbügel, zum Einbetonieren

460 mm	1200 mm	6,0	111664	136,10
650 mm	1200 mm	7,0	111665	156,40

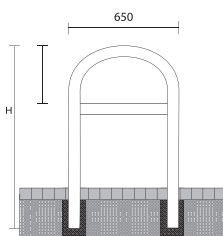

Rundbügel mit Querholm, zum Einbetonieren

650 mm	1200 mm	8,0	111666	201,40
--------	---------	-----	--------	--------



Absperrpfosten
 Parkplatzsperren
 Zubehör
 Rohrbügel
 Wegesperren
 Wäsche-
 trockengerüste
 Fahrradständer
 Anlehnbügel
 Farbauswahl
 Edelstahl
 Stipoller
 Barrieren
 Schranken
 Abfallbehälter
 Werksschutz

Edelstahlbügel Ø 48 mm

Oberfläche geschliffen, zum Aufdübeln,
mit Bodenplatte Ø 150 mm,
Lochkreis Ø 115 mm,
3 Bohrungen Ø 14 mm

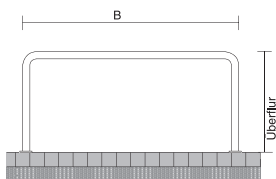
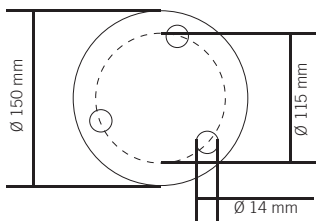

ohne Querholm, zum Aufdübeln

Gesamtbreite	Gesamthöhe	ca.kg	Art.-Nr.	Euro
800 mm	800 mm	8,5	111667	211,50
1000 mm	800 mm	9,0	111668	231,80
1200 mm	800 mm	9,5	111669	250,90

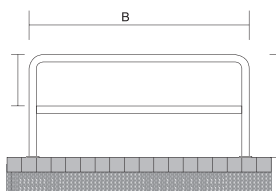

mit Querholm, zum Aufdübeln

800 mm	800 mm	9,5	111670	258,80
1000 mm	800 mm	11,0	111671	279,00
1200 mm	800 mm	12,0	111672	290,30

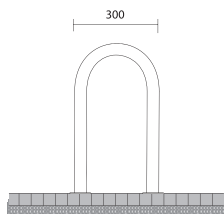

Universalbügel, zum Aufdübeln

300 mm	800 mm	5,5	111673	198,00
--------	--------	-----	--------	--------

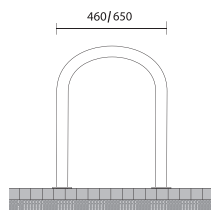

Rundbügel, zum Aufdübeln

460 mm	800 mm	6,0	111674	192,40
650 mm	800 mm	7,0	111675	212,60

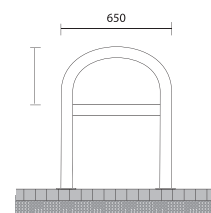

Rundbügel mit Querholm, zum Aufdübeln

650 mm	800 mm	8,0	111676	257,60
--------	--------	-----	--------	--------



Preise für größere Mengen auf Anfrage. Edelstahlbügel werden auftragsbezogen hergestellt.
Kein Storno, keine Rücknahme.



Stilpoller aus Vierkantrohr

70 x 70 mm, mit Zierkopf,
ca. 950 mm Überflur,
feuerverzinkt und
anthrazitgrau (RAL 7016)
beschichtet



111679

Poller aus Stahlrundrohr

Ø 82 mm, ca. 950 mm Überflur, inkl.
Pferdekopf
feuerverzinkt und beschichtet
Farbe: weiß, matt schwarz, grün und
grün mit goldfarbigem Pferdekopf



111685

ortsfest, zum Einbetonieren

mit Erdanker, Gesamtlänge ca. 1400 mm

ca.kg	Art.-Nr.	Euro	ca.kg	Art.-Nr.	Euro
9,0	111677	73,80	11,0	111685	101,30

ortsfest, für Dübelbefestigung

mit Bodenplatte 100 x 150 mm

7,5	111678	84,70	8,5	111686	110,50
-----	--------	-------	-----	--------	--------

herausnehmbar, mit Dreikantverschluss

nach DIN 3223, selbststeinrastende Verriegelung,
mit feuerverzinkter Bodenhülse Typ 110971,
ca. 500 mm Unterflur

14,0	111679	132,20	14,0	111687	170,60
------	--------	--------	------	--------	--------

umlegbar, mit Dreikantverschluss

nach DIN 3223, selbststeinrastende Verriegelung,
für Dübelbefestigung, mit Bodenplatte 100 x 150 mm

10,5	111680	148,80
------	--------	--------

umlegbar, mit Dreikantverschluss

nach DIN 3223, selbststeinrastende Verriegelung,
zum Einbetonieren, mit feuerverzinkter
Bodenhülse Typ 111033, ca. 400 mm Unterflur

12,5	111681	163,20
------	--------	--------

herausnehmbar, mit Profilzylinderschloss

drei Schlüssel, selbststeinrastende Verriegelung,
mit feuerverzinkter Bodenhülse Typ 110971,
ca. 500 mm Unterflur

14,0	111682	167,70	14,0	111688	215,90
------	--------	--------	------	--------	--------

umlegbar, mit Profilzylinderschloss

drei Schlüssel, selbststeinrastende Verriegelung,
für Dübelbefestigung, mit Bodenplatte 100 x 150 mm

10,5	111683	164,50
------	--------	--------

umlegbar, mit Profilzylinderschloss

drei Schlüssel, selbststeinrastende Verriegelung,
zum Einbetonieren, Bodenhülse Typ 111033,
ca. 400 mm Unterflur

12,5	111684	178,90
------	--------	--------





Die Absperr-Stilpfosten-Serie

bildet eine leichtere, aber dennoch schmuckvolle Alternative zu unseren Stilpollern. Absperr-Stilpfosten aus Stahlrundrohr Ø 60 mm, ca. 950 mm Überflur, feuerverzinkt und anthrazitgrau (RAL 7016) beschichtet



111689
Sonderfarbe



111699



111702

ortsfest, zum Einbetonieren

mit Erdanker, Gesamtlänge ca. 1400 mm

ca.kg	Art.-Nr.	Euro	Art.-Nr.	Euro	Art.-Nr.	Euro
5,5	111689	46,80	111697	51,10	111702	48,20

ortsfest, für Dübelbefestigung

mit Bodenplatte 100 x 150 mm

5,5	111690	54,50	111698	60,00	111703	55,90
-----	--------	-------	--------	-------	--------	-------

herausnehmbar, mit Dreikantverschluss

nach DIN 3223, selbststeinrastende Verriegelung, mit feuerverzinkter Bodenhülse Typ 110880 ca. 500 mm Unterflur

7,5	111691	93,80	111699	99,30	111704	95,10
-----	--------	-------	--------	-------	--------	-------

umlegbar, mit Dreikantverschluss

nach DIN 3223, selbststeinrastende Verriegelung, für Dübelbefestigung, mit Bodenplatte 100 x 150 mm

7,0	111692	123,10	111700	128,60	111705	124,30
-----	--------	--------	--------	--------	--------	--------

umlegbar, mit Dreikantverschluss

nach DIN 3223, selbststeinrastende Verriegelung, zum Einbetonieren, mit feuerverzinkter Bodenhülse Typ 111033, ca. 400 mm Unterflur

9,0	111693	137,50	111701	143,00	111706	138,70
-----	--------	--------	--------	--------	--------	--------

herausnehmbar, mit Profilzylinderschloss

drei Schlüssel, selbststeinrastende Verriegelung, mit feuerverzinkter Bodenhülse Typ 110880, ca. 400 mm Unterflur

7,5	111694	135,90
-----	--------	--------

umlegbar, mit Profilzylinderschloss

drei Schlüssel, selbststeinrastende Verriegelung, für Dübelbefestigung, mit Bodenplatte

7,0	111695	147,50
-----	--------	--------

umlegbar, mit Profilzylinderschloss

drei Schlüssel, selbststeinrastende Verriegelung, zum Einbetonieren, Bodenhülse Typ 111033, ca. 400 mm Unterflur

9,0	111696	161,90
-----	--------	--------



Andere Farbgebung siehe Seite 54.

Absperr-Stilpfosten aus Stahlrohr Ø 76 mm

ca. 950 mm Überflur, feuerverzinkt und anthrazit-grau (RAL 7016) beschichtet



111709



111717



111722

ortsfest, zum Einbetonieren

mit Erdanker, Gesamtlänge ca. 1300 mm

ca.kg	Art.-Nr.	Euro	Art.-Nr.	Euro	Art.-Nr.	Euro
7,5	111707	65,70	111715	65,70	111720	65,70

ortsfest, für Dübelbefestigung

mit Bodenplatte 100 x 150 mm

6,0	111708	73,50	111716	73,50	111721	73,50
-----	--------	-------	--------	-------	--------	-------

herausnehmbar, mit Dreikantverschluss

nach DIN 3223, selbsteinrastende Verriegelung, mit feuerverzinkter Bodenhülse Typ 111159

ca. 400 mm Unterflur

12,0	111709	127,40	111717	127,40	111722	127,40
------	--------	--------	--------	--------	--------	--------

umlegbar, mit Dreikantverschluss

nach DIN 3223, selbsteinrastende Verriegelung,

für Dübelbefestigung, mit Bodenplatte 100 x 150 mm

8,0	111710	158,30	111718	158,30	111723	158,30
-----	--------	--------	--------	--------	--------	--------

umlegbar, mit Dreikantverschluss

nach DIN 3223, selbsteinrastende Verriegelung,

zum Einbetonieren, mit feuerverzinkter

Bodenhülse Typ 111033, ca. 400 mm Unterflur

10,5	111711	172,70	111719	172,70	111724	172,10
------	--------	--------	--------	--------	--------	--------

herausnehmbar, mit Profilzylinderschloss

drei Schlüssel, selbsteinrastende Verriegelung, mit feuerverzinkter Bodenhülse Typ 111159

ca. 400 mm Unterflur

12,0	111712	173,80			111725	173,80
------	--------	--------	--	--	--------	--------

umlegbar, mit Profilzylinderschloss

drei Schlüssel, selbsteinrastende Verriegelung,

für Dübelbefestigung, mit Bodenplatte 100 x 150 mm

8,0	111713	171,80			111726	171,80
-----	--------	--------	--	--	--------	--------

umlegbar, mit Profilzylinderschloss

drei Schlüssel, selbsteinrastende Verriegelung,

zum Einbetonieren, Bodenhülse Typ 111033,

ca. 400 mm Unterflur

10,5	111714	186,20			111727	186,20
------	--------	--------	--	--	--------	--------

Andere Farbgebung siehe Seite 54.

Auch mit Ösen lieferbar. Art.-Nr. mit +1 bzw. +2 erweitern; siehe Seite 32. Alle Pfosten auch nur verzinkt lieferbar.



Absperrpfosten
 Parkplatzsperren
 Zubehör
 Rohrbügel
 Wegesperren
 Wäsche-
 trockengerüste
 Fahrradständer
 Anlehnbügel
 Farbauswahl
 Edelstahl
 Stülppoller
 Barrieren
 Schranken
 Abfallbehälter
 Werkenschutz

Absperr-Stilpfosten aus Stahlrundrohr Ø 76 mm

ca. 950 mm Überflur, feuerverzinkt und
anthrazitgrau (RAL 7016) beschichtet



111728



111735

ortsfest, zum Einbetonieren

mit Erdanker, Gesamtlänge ca. 1300 mm

ca.kg	Art.-Nr.	Euro	Art.-Nr.	Euro
7,5	111728	81,90	111733	81,90

ortsfest, für Dübelbefestigung

mit Bodenplatte 100 x 150 mm

6,0	111729	92,70	111734	92,70
-----	--------	-------	--------	-------

herausnehmbar, mit Dreikantverschluss

nach DIN 3223, selbsteinrastende Verriegelung,
mit feuerverzinkter Bodenhülse Typ 111159,
ca. 400 mm Unterflur

12,0	111730	154,10	111735	154,10
------	--------	--------	--------	--------

umlegbar, mit Dreikantverschluss

nach DIN 3223, selbsteinrastende Verriegelung,
für Dübelbefestigung, mit Bodenplatte 100 x 150 mm

8,0	111731	177,80	111736	177,80
-----	--------	--------	--------	--------

umlegbar, mit Dreikantverschluss

nach DIN 3223, selbsteinrastende Verriegelung,
zum Einbetonieren, mit feuerverzinkter
Bodenhülse Typ 111033, ca. 400 mm Unterflur

10,5	111732	192,20	111737	192,20
------	--------	--------	--------	--------



Andere Farbgebung siehe Seite 54.

Auch mit Ösen lieferbar. Ösen - Art.-Nr. bitte um +1 bzw. +2 erweitern: siehe Seite 32.

Stilpoller aus Stahlrohr Ø 82 mm

ca. 800 mm Überflur, feuerverzinkt und anthrazitgrau (RAL 7016) beschichtet



111740



111746

ortsfest, zum Einbetonieren

mit Erdanker, Gesamtlänge ca. 1300 mm

ca.kg	Art.-Nr.	Euro	Art.-Nr.	Euro
9,5	111738	57,40	111746	67,40

ortsfest, für Dübelbefestigung

mit Bodenplatte 100 x 150 mm

7,0	111739	66,00	111747	73,90
-----	--------	-------	--------	-------

herausnehmbar, mit Dreikantverschluss

nach DIN 3223, selbststeinrastende Verriegelung, inkl. Bodenrosette, mit feuerverzinkter Bodenhülse Typ 110971, ca. 500 mm Unterflur

13,0	111740	126,00	111748	133,90
------	--------	--------	--------	--------

umlegbar, mit Dreikantverschluss

nach DIN 3223, selbststeinrastende Verriegelung, für Dübelbefestigung, mit Bodenplatte 100 x 150 mm

10,0	111741	147,30	111749	159,30
------	--------	--------	--------	--------

umlegbar, mit Dreikantverschluss

nach DIN 3223, selbststeinrastende Verriegelung, zum Einbetonieren, mit feuerverzinkter Bodenhülse Typ 111033, ca. 400 mm Unterflur

12,5	111742	161,70	111750	173,70
------	--------	--------	--------	--------

herausnehmbar, mit Profilzylinderschloss

drei Schlüssel, selbststeinrastende Verriegelung, inkl. Bodenrosette, mit feuerverzinkter Bodenhülse Typ 110971, ca. 500 mm Unterflur

13,0	111743	171,30		
------	--------	--------	--	--

umlegbar, mit Profilzylinderschloss

drei Schlüssel, selbststeinrastende Verriegelung, für Dübelbefestigung, mit Bodenplatte 100 x 150 mm

10,0	111744	167,40		
------	--------	--------	--	--

umlegbar, mit Profilzylinderschloss

drei Schlüssel, selbststeinrastende Verriegelung, zum Einbetonieren, Bodenhülse Typ 111033, ca. 400 mm Unterflur

12,5	111745	181,80		
------	--------	--------	--	--



Stilpoller aus Stahlrundrohr Ø 82 mm

ca. 900 mm Überflur, feuerverzinkt und beschichtet. Farbe: mattschwarz



111751



111759



111767

ortsfest, zum Einbetonieren

mit Erdanker, Gesamtlänge ca. 1300 mm

ca.kg	Art.-Nr.	Euro	Art.-Nr.	Euro	Art.-Nr.	Euro
10,0	111751	71,20	111759	71,20	111767	71,20

ortsfest, für Dübelbefestigung

mit Bodenplatte 100 x 150 mm

7,5	111752	79,70	111760	79,70	111768	79,70
-----	--------	-------	--------	-------	--------	-------

herausnehmbar, mit Dreikantverschluss

nach DIN 3223, selbststeinrastende Verriegelung, inkl. Bodenrosette, mit feuerverzinkter Bodenhülse Typ 110971, ca. 500 mm Unterflur

13,5	111753	141,90	111761	141,90	111769	141,90
------	--------	--------	--------	--------	--------	--------

umlegbar, mit Dreikantverschluss

nach DIN 3223, selbststeinrastende Verriegelung, für Dübelbefestigung, mit Bodenplatte 100 x 150 mm

10,5	111754	164,90	111762	164,90	111770	164,90
------	--------	--------	--------	--------	--------	--------

umlegbar, mit Dreikantverschluss

nach DIN 3223, selbststeinrastende Verriegelung, zum Einbetonieren, mit feuerverzinkter Bodenhülse Typ 111033, ca. 400 mm Unterflur

13,0	111755	179,30	111763	179,30	111771	179,30
------	--------	--------	--------	--------	--------	--------

herausnehmbar, mit Profilzylinderschloss

drei Schlüssel, selbststeinrastende Verriegelung, inkl. Bodenrosette, mit feuerverzinkter Bodenhülse Typ 110971, ca. 500 mm Unterflur

13,5	111756	188,60	111764	188,60	111772	188,60
------	--------	--------	--------	--------	--------	--------

umlegbar, mit Profilzylinderschloss

drei Schlüssel, selbststeinrastende Verriegelung, für Dübelbefestigung, mit Bodenplatte 100 x 150 mm

10,5	111757	186,80	111765	186,80	111773	186,80
------	--------	--------	--------	--------	--------	--------

umlegbar, mit Profilzylinderschloss

drei Schlüssel, selbststeinrastende Verriegelung, zum Einbetonieren, Bodenhülse Typ 111033, ca. 400 mm Unterflur

13,0	111758	201,20	111766	201,20	111774	201,20
------	--------	--------	--------	--------	--------	--------

Andere Farbgebung siehe Seite 54.

Zusätzlich möglich: Ösen - Art.-Nr. bitte um +1 bzw. +2 erweitern. Bodenrosette siehe Seite 32.

Stilpoller aus Vierkantstahlrohr 70 x 70 mm

mit Flachkopf, ca. 900 mm Überflur,
feuerverzinkt und DB 703 beschichtet

Mit Flachkopf!



	ca.kg	Art.-Nr.	Euro
ortsfest, zum Einbetonieren mit Erdanker, Gesamtlänge ca. 1400 mm	9,0	111775	64,10
ortsfest, für Dübelbefestigung mit Bodenplatte 100 x 150 mm	7,5	111776	70,90
herausnehmbar, mit Dreikantverschluss nach DIN 3223, selbsteinrastende Verriegelung, mit feuerverzinkter Bodenhülse Typ 110971, ca. 500 mm Unterflur	14,0	111777	110,80

Stilpoller aus Vierkantstahlrohr 70 x 70 mm

Oberteil Flachstahl, ca. 950 mm Überflur,
feuerverzinkt und DB 703 beschichtet

**Neues Design –
mit Flachstahl-Aufsatz!**



ortsfest, zum Einbetonieren mit Erdanker, Gesamtlänge ca. 1400 mm	9,0	111778	103,50
ortsfest, für Dübelbefestigung mit Bodenplatte 100 x 150 mm	7,5	111779	110,30
herausnehmbar, mit Dreikantverschluss nach DIN 3223, selbsteinrastende Verriegelung, mit feuerverzinkter Bodenhülse Typ 110971, ca. 500 mm Unterflur	14,0	111780	150,20



Absperrpfosten
 Parkplatzsperren
 Zubehör
 Rohrbügel
 Wegesperren
 Wäsche-
 trockengerüste
 Fahrradständer
 Anlehnbügel
 Farbauswahl
 Edelstahl
 Stilpoller
 Barrieren
 Schranken
 Abfallbehälter
 Werksschutz



Stahlrundrohr Ø 76 mm

mit Flachkopf, 950 mm Überflur,
feuerverzinkt und DB 703 beschichtet

Mit Flachkopf!



	ca.kg	Art.-Nr.	Euro
ortsfest, zum Einbetonieren mit Erdanker, Gesamtlänge ca. 1300 mm	7,5	111781	56,70
ortsfest, für Dübelbefestigung mit Bodenplatte 100 x 150 mm	6,0	111782	67,20
herausnehmbar, mit Dreikantverschluss nach DIN 3223, selbsteinrastende Verriegelung, mit feuerverzinkter Bodenhülse Typ 111159, ca. 400 mm Unterflur	12,0	111783	109,80

Stilpoller aus Vierkantstahlrohr 100 x 100 mm

mit Flachkopf, ca. 900 mm Überflur,
feuerverzinkt und DB 703 beschichtet.

Mit Flachkopf!



ortsfest, zum Einbetonieren mit Erdanker, Gesamtlänge ca. 1200 mm	13,0	111784	92,30
ortsfest, für Dübelbefestigung mit Bodenplatte 200 x 200 mm	11,0	111785	103,50
herausnehmbar, mit Dreikantverschluss nach DIN 3223, selbsteinrastende Verriegelung, mit feuerverzinkter Bodenhülse Typ 110971, ca. 500 mm Unterflur	16,0	111786	189,00



Stilpoller aus Stahlrohr Ø 89 mm

ca. 950 mm Überflur, feuerverzinkt und anthrazitgrau (RAL 7016) beschichtet



111787
Sonderfarbe
RAL 4006



111789

ortsfest, zum Einbetonieren

mit Erdanker, Gesamtlänge ca. 1300 mm

ca.kg

8,0

Art.-Nr. Euro

111787 77,00

Art.-Nr. Euro

111789 81,10

herausnehmbar, mit Dreikantverschluss

nach DIN 3223, selbststeinrastende Verriegelung, mit feuerverzinkter Bodenhülse Typ 110971

13,5

111788 151,80

111790 155,90

Stilpoller aus Stahlrohr Ø 102 mm

ca. 950 mm Überflur, feuerverzinkt und anthrazitgrau (RAL 7016) beschichtet



111791
RAL 7016



111793



111795

ortsfest, zum Einbetonieren

mit Erdanker, Gesamtlänge ca. 1300 mm

ca.kg Art.-Nr. Euro

9,0 111791 94,30

Art.-Nr. Euro

111793 88,40

Art.-Nr. Euro

111795 89,70

herausnehmbar, mit Dreikantverschluss

nach DIN 3223, selbststeinrastende Verriegelung, mit feuerverzinkter Bodenhülse Typ 110971

15,0 111792 176,30

111794 170,40

111796 172,00



Repräsentativ und anspruchsvoll
im Design zeigt dieser Poller wahre Größe.



Poller aus starkwandigem Aluminium Ø 100 mm

Wandstärke 8 mm, mit Ziernut, anthrazitgrau RAL 7016,
Bodenteil aus feuerverzinktem Stahlrohr,
ca. 900 mm Überflur

111797

111800

111805

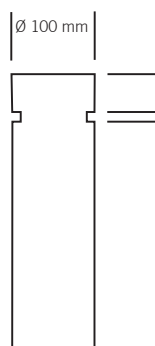

ortsfest, zum Einbetonieren

mit Erdanker, Gesamtlänge ca. 1200 mm

ca.kg	Art.-Nr.	Euro
7,0	111797	141,50

ortsfest, für Dübelbefestigung

mit Bodenplatte Ø 180 mm

6,5	111798	156,60
-----	--------	--------

herausnehmbar, mit Dreikantverschluss

nach DIN 3223, selbsteinrastende Verriegelung,
mit feuerverzinkter Bodenhülse Typ 110971,
ca. 500 mm Unterflur

10,0	111799	211,20
------	--------	--------

Poller aus starkwandigem Aluminium Ø 120 mm

Wandstärke 8 mm, mit Ziernut,
anthrazitgrau RAL 7016 beschichtet,
Bodenteil aus feuerverzinktem Stahlrohr

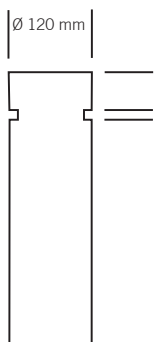

ortsfest, zum Einbetonieren

mit Erdanker

Höhe Überflur 750 mm			Höhe Überflur 900 mm		
Gesamtlänge ca. 1050 mm					
ca.kg	Art.-Nr.	Euro	ca.kg	Art.-Nr.	Euro
9,5	111800	153,90	10,0	111803	161,40

ortsfest, für Dübelbefestigung

mit Bodenplatte Ø 180 mm

6,5	111801	175,70	9,5	111804	183,30
-----	--------	--------	-----	--------	--------

herausnehmbar, mit Dreikantverschluss

nach DIN 3223, selbsteinrastende Verriegelung,
mit feuerverzinkter Bodenhülse Typ 110971,
ca. 500 mm Unterflur

9,0	111802	234,60	13,0	111805	248,40
-----	--------	--------	------	--------	--------



Andere Farbgebung siehe Seite 54.

Absperrpfosten
Parkplatzsperrren
Zubehör
Rohrbügel
Wegesperren
Wäsche-
trockengerüste
Fahrradständer
Anlehnbügel
Farbauswahl
Edelstahl
Stilpoller
Barrieren
Schranken
Abfallbehälter
Werksschutz

Dieser Poller besteht durch seine schlichte zeitlose Form und ist sowohl in historischen Stadtzentren als auch im modernen Umfeld ein attraktives Erscheinungsbild.



Stilpoller aus Stahlrohr

Konisch Ø 102 / 76 mm, mit Zierkappe, ca. 900 mm Überflur, feuerverzinkt und anthrazitgrau (RAL 7016) beschichtet



111808

ortsfest, zum Einbetonieren

mit Erdanker, Gesamtlänge ca. 1300 mm

ca.kg

Art.-Nr.

Euro

8,0

111806

133,20

ortsfest, für Dübelbefestigung

mit Bodenplatte Ø 180 mm

8,0

111807

152,20

herausnehmbar, mit Dreikantverschluss

nach DIN 3223, selbsteinrastende Verriegelung, mit feuerverzinkter Bodenhülse

Typ 110971, ca. 500 mm Unterflur

13,5

111808

198,00

Stilpoller aus Stahlrohr

Konisch Ø 168 / 96 mm, mit Zierkappe, ca. 750 mm Überflur, feuerverzinkt und antikbraun (RAL 8019) beschichtet



111811

ortsfest, zum Einbetonieren

mit Erdanker, Gesamtlänge ca. 1050 mm

ca.kg

Art.-Nr.

Euro

10,0

111809

139,40

ortsfest, für Dübelbefestigung

mit Bodenplatte 220 x 220 mm

10,0

111810

176,10

herausnehmbar, mit Dreikantverschluss

nach DIN 3223, selbsteinrastende Verriegelung, mit feuerverzinkter Bodenhülse

Typ 110971, ca. 500 mm Unterflur

16,0

111811

285,50



Dieser Stilpoller erhebt für sich selbst eine gewisse Standberechtigung, die ihm dank seiner Robustheit, ohne dabei schwerfällig zu wirken, auch gern gewährt wird.

Auch hier wieder die bewährte Mechanik, die alle unsere herausnehmbaren Stilpoller auszeichnet.

Stilpoller

Stahlrundrohr Ø 108 mm, mit Zierringen, ca. 950 mm Überflur, feuerverzinkt und anthrazitgrau (RAL 7016) beschichtet



ortsfest, zum Einbetonieren

mit Erdanker, Gesamtlänge ca. 1300 mm

ca.kg	Art.-Nr.	Euro
11,0	111812	122,90

111813
Sonderfarbe
RAL 5015

herausnehmbar, mit Dreikantverschluss

nach DIN 3223, selbsteinrastende Verriegelung, mit feuerverzinkter Bodenhülse
Typ 110971, ca. 500 mm Unterflur

17,0	111813	206,20
------	--------	--------

Besonders wirkungsvolle, wuchtige Stilpoller.



111815



111816

Stilpoller aus Stahlrohr Ø 140 mm mit Alukugel und Kettenösen

ca. 950 mm Überflur, feuerverzinkt und anthrazitgrau (Eisenglimmer), pulverbeschichtet

ca.kg	Art.-Nr.	Euro
12,0	111814	203,40

ortsfest, zum Einbetonieren

mit Erdanker, Gesamtlänge ca. 1400 mm

herausnehmbar, mit Dreikantverschluss

nach DIN 3223, selbsteinrastende Verriegelung, mit feuerverzinkter Bodenhülse

20,0	111815	290,00
------	--------	--------

Stilpoller aus Stahlrohr Ø 150 mm mit Alukopf und Zierring

ca. 950 mm Überflur, feuerverzinkt und anthrazitgrau (Eisenglimmer), pulverbeschichtet

Art.-Nr.	Euro
111816	256,50

111817	335,30
--------	--------

Alu-Stilpfosten

Aluminiumguss mit Stahlrohrkern,
ca. 900 mm Überflur, mattschwarz
beschichtet

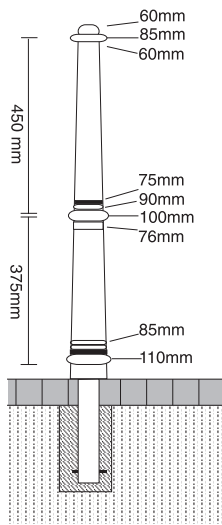

111821

ortsfest, zum Einbetonieren
mit Erdanker, Gesamtlänge ca. 1300 mm

ohne Öse
mit 1 Öse
mit 2 Ösen

ca.kg	Art.-Nr.	Euro
6,5	111818	130,70
6,5	111819	136,40
6,5	111820	137,50

herausnehmbar, mit Dreikantverschluss
nach DIN 3223, selbsteinrastende Verriegelung,
mit feuerverzinkter Bodenhülse Typ 110880,
ca. 400 mm Unterflur

ohne Öse
mit 1 Öse
mit 2 Ösen

9,5	111821	199,90
9,5	111822	205,50
9,5	111823	206,70

Alu-Stilpoller

anthrazitgrau beschichtet (Eisenglimmer),
ca. 900 mm Überflur, Aluminiumguß mit
Stahlrohrkern

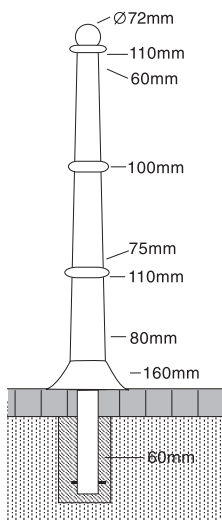

111827

ortsfest, zum Einbetonieren
mit Erdanker, Gesamtlänge ca. 1300 mm

ohne Öse
mit 1 Öse
mit 2 Ösen

ca.kg	Art.-Nr.	Euro
9,5	111824	147,70
9,5	111825	153,30
9,5	111826	154,50

herausnehmbar, mit Dreikantverschluss
nach DIN 3223, selbsteinrastende Verriegelung,
mit feuerverzinkter Bodenhülse
Typ 110971, ca. 500 mm Unterflur

ohne Öse
mit 1 Öse
mit 2 Ösen

12,0	111827	217,10
12,0	111828	222,80
12,0	111829	223,90

Alu-Minipoller

anthrazitgrau beschichtet (Eisenglimmer),
ca. 460 mm Überflur, Aluminiumguß mit
Stahlrohrkern



111830

ortsfest, zum Einbetonieren
mit Erdanker, Gesamtlänge ca. 800 mm

ohne Öse
mit 2 Ösen

ca.kg	Art.-Nr.	Euro
3,0	111830	75,60
3,0	111831	82,40



Stil-Schutzgeländer

werden aus vorgefertigten Verbindungsteilen vor Ort montiert. Durch die Gelenkscharniere ist die Absperrung überaus flexibel zu gestalten. Die Gelenkscharniere können sowohl vertikal als auch horizontal bis 90° eingesetzt werden. Pulverbeschichtet in gängigen RAL-Farben, siehe Seite 54.



111835



111836

Alu-Stilpoller

anthrazitgrau beschichtet (Eisenglimmer),
ca. 900 mm Überflur, Aluminiumguss mit Stahlrohrkern

	ca.kg	Art.-Nr.	Euro
Endpfosten für Oberholm	10,0	111832	169,90
Mittelpfosten für Oberholm	10,0	111833	181,10
Eckpfosten für Oberholm 90°	10,0	111834	181,10
Endpfosten für Ober- und Knieholm	10,5	111835	181,10
Mittelpfosten für Ober- und Knieholm	10,5	111836	192,40
Eckpfosten für Ober- und Knieholm 90°	10,5	111837	192,40

Querholm

Stahlrohr Ø 33,7 mm, Länge: 2000 mm
feuerverzinkt und anthrazitgrau beschichtet (Eisenglimmer)



111839

Querholm inkl. Alu-Verbindungs-muffen für geraden, waagerechten Verlauf	4,0	111838	45,10
---	-----	--------	-------

Gelenkstück

Aluminium-Gelenkstück bis 90° einsetzbar,
für unterschiedliche Steigungen und Winkelstellungen

	0,5	111839	48,50
--	-----	--------	-------



Anwendungsbeispiel
als Kettenpfosten

Poller aus Recycling-Kunststoff zum
Eingraben bzw. Einbetonieren

Recyclingpfosten

Vierkantpfosten 140 x 140 mm

Gesamtlänge: 1400 mm



Poller ohne Fräsung und Reflektoren
Farbe: schwarz

ca.kg	Art.-Nr.	Euro
25	111840	44,20

Poller mit 2 Fräsungen 15 mm breit
und 2 Reflektorbänder
oben rot, unten weiß

25	111841	68,90
----	--------	-------

Recyclingpfosten

Halbkugelkopf Ø 200 mm

(Hohlprofil)



Poller ohne Reflektoren

Farbe: grau

Gesamtlänge: 1200 mm

Gesamtlänge: 1500 mm

ca.kg	Art.-Nr.	Euro
26,5	111842	72,00
33,5	111843	87,80

Bodenrosette Ø 500 x 30 mm

Farbe grau

4,5	111844	20,30
-----	--------	-------

Poller ohne Reflektoren

Farbe: braun

Gesamtlänge: 1200 mm

Gesamtlänge: 1500 mm

26,5	111845	72,00
33,5	111846	87,80

Bodenrosette Ø 500 x 30 mm

Farbe: braun

4,5	111847	20,30
-----	--------	-------

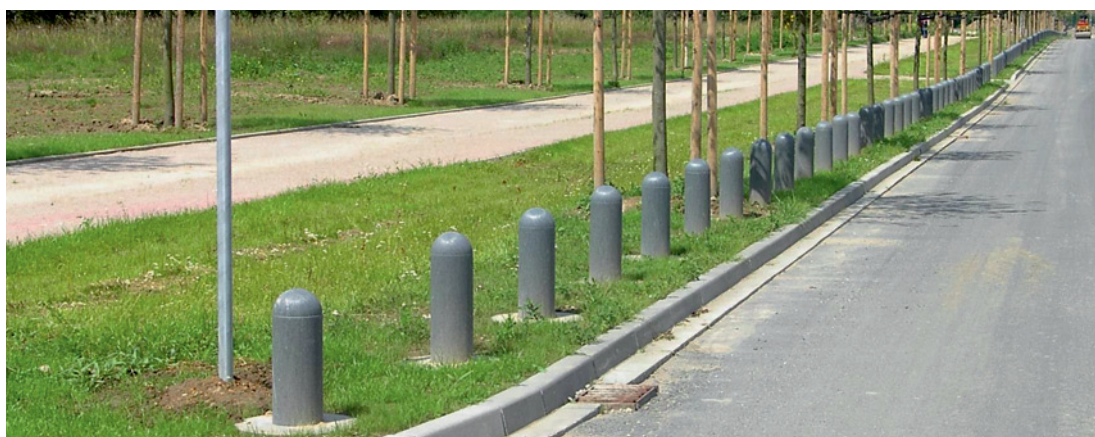

Reflektoren auf Anfrage.



Baumschutzgitter

Flachstahl 16 x 8 mm
 Überflurhöhe ca. 1800 mm
 zwei Korbhälften, verschraubbar mit Schrauben
 Korbdurchmesser:
 oben ca. 500 mm
 mitte ca. 380 mm
 unten ca. 800 mm
 3 Laschen zur Befestigung auf
 Baumscheiben bzw. Boden

	ca.kg	Art.-Nr.	Euro
feuerverzinkt	37,0	111848	535,50
feuerverzinkt und DB 703 beschichtet	37,0	111849	613,10



Baumschutzgitter

Flachstahl 20 x 5 mm
 über die hohe Kante verschweißt,
 Überflurhöhe ca. 1800 mm
 zwei Korbhälften, verschraubbar mit Schrauben
 Korbdurchmesser:
 oben ca. 500 mm
 mitte ca. 380 mm
 unten ca. 800 mm
 3 Laschen zur Befestigung auf
 Baumscheiben bzw. Boden

feuerverzinkt	35,0	111850	706,50
feuerverzinkt und DB 703 beschichtet	35,0	111851	784,10

Erdanker zur Befestigung der Baumschutzgitter verzinkt		111852	19,80
Befestigung für Baumroste aus Guss (Buderus, Hydrotec) ohne Gefälle		111853	38,80
Befestigung für Beton-Baumscheiben (Kornimus HD 12 cm) ohne Gefälle		111854	54,60
Befestigung für Beton-Baumscheiben (Kornimus HD 16 cm) ohne Gefälle		111855	86,10
Laschenverlängerung für Baumscheiben Ø 600 mm (innen) je Stück		111856	20,30



Absperrpfosten
 Parkplatzsperrren
 Zubehör
 Rohrbügel
 Wegesperren
 Wäsche-
 trockengerüste
 Fahrradständer
 Anlehnbügel
 Farbauswahl
 Edelstahl
 Stülpoller
 Barrieren
 Schranken
 Abfallbehälter
 Werksschutz

Absperrbarrieren

Eine stabile, formschöne Absperrung in Verbindung mit unserem Pfostentyp 111728

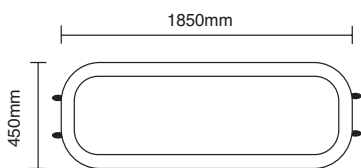

Rahmen-Element

Stahlrohr \varnothing 33,7 mm, mit angeschweißten Verbindungslaschen, Achsabstand: 2000 mm (Pfostenmitte bis Pfostenmitte), bis 90° einsetzbar

ca.kg Art.-Nr. Euro

feuerverzinkt und beschichtet RAL 7016

8,0 111857 122,40

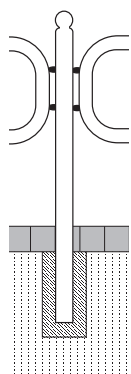

Standpfosten

Stahlrohr \varnothing 76 mm, Typ 111728, siehe Seite 65, mit Kugelkopf, feuerverzinkt und beschichtet RAL 7016, Gesamtlänge ca. 1300 mm

Endpfosten mit 2 Anschlusslaschen 8,0
Mittelpfosten mit 4 Anschlusslaschen 8,0
Bodenrosette anschraubbar 111860

111858 96,60
111859 97,40
111860 12,50

Rabattengeländer mit Querholm aus Flachstahl

Überflur, feuerverzinkt und grün beschichtet (RAL 6005).
Problemlose Handhabung bei Montage und Aufstellung



Standpfosten

Stahlrohr \varnothing 60 mm, mit Kugelkopf und Muffen, Gesamtlänge ca. 800 mm

ca.kg Art.-Nr. Euro

Endpfosten 5,5 111861 76,70
Mittelpfosten 5,5 111862 79,00
Eckpfosten 5,5 111863 79,00

Flachstahl 45 x 15 mm

feuerverzinkt und beschichtet

Gesamtlänge 1000 mm 5,5 111864 29,80
Gesamtlänge 1500 mm 8,0 111865 35,60
Gesamtlänge 2000 mm 11,0 111866 41,60



Absperrpfosten
 Parkplatzsperrren
 Zubehör
 Rohrbügel
 Wegesperren
 Wäsche-
 trockengerüste
 Fahrradständer
 Anlehnbügel
 Farbauswahl
 Edelstahl
 Stülppoller
 Barrieren
 Schranken
 Abfallbehälter
 Werksschutz



Schutzgeländer / Rabattengeländer

werden aus vorgefertigten Verbindungsteilen vor Ort montiert. Durch die Gelenkscharniere ist die Absperrung überaus flexibel zu gestalten. Die Gelenkscharniere können sowohl vertikal als auch horizontal bis 90° eingesetzt werden.



Schutzgeländer

mit Querholm(en) aus Rundrohr, ca. 1000 mm Überflur, pulverbeschichtet in RAL-Farben, siehe Seite 54.

Standpfosten

Stahlrohr Ø 60 mm, mit Alukugelkopf
Gesamtlänge ca. 1500 mm

	feuerverzinkt			feuerverzinkt und beschichtet (RAL 7016)	
	ca.kg	Art.-Nr.	Euro	Art.-Nr.	Euro
Endpfosten für Oberholm	5,0	111867	59,90	111873	73,40
Mittelpfosten für Oberholm	5,0	111868	76,20	111874	89,70
Eckpfosten für Oberholm	5,0	111869	78,80	111875	92,30
Endpfosten für Ober- und Knieholm	5,5	111870	76,20	111876	89,70
Mittelpfosten für Ober- und Knieholm	5,5	111871	108,60	111877	122,10
Eckpfosten für Ober- und Knieholm	5,5	111872	116,70	111878	130,20

Querholm

Stahlrohr Ø 33,7 mm, Länge 2000 mm

Querholm

inkl. Alu-Verbindungs-muffen
für geraden, waagerechten Verlauf

4,0	111879	36,20	111881	47,40
-----	--------	-------	--------	-------

Aluminium-Gelenkstück

bis 90° einsetzbar, für unterschiedliche Steigungen und Winkelstellungen

0,5	111880	41,40	111882	48,50
-----	--------	-------	--------	-------



Rabattengeländer

mit Querholm aus Rundrohr, ca. 500 mm Überflur, pulverbeschichtet in gängigen RAL-Farben, siehe Seite 54.



Standpfosten

Stahlrohr Ø 60 mm, mit Alukugelkopf
Gesamtlänge ca. 800 mm

	feuerverzinkt			feuerverzinkt und beschichtet (RAL 7016)	
	ca.kg	Art.-Nr.	Euro	Art.-Nr.	Euro
Endpfosten	3,0	111883	56,50	111886	68,10
Mittelpfosten	3,0	111884	72,70	111887	84,30
Eckpfosten	3,0	111885	75,30	111888	86,90

Querholm

Stahlrohr Ø 33,7 mm, Länge 2000 mm

Querholm

inkl. Alu-Verbindungs-muffen
für geraden, waagerechten Verlauf

4,0	111879	36,20	111881	47,40
-----	--------	-------	--------	-------

Aluminium-Gelenkstück

bis 90° einsetzbar, für unterschiedliche Steigungen und Winkelstellungen

0,5	111880	41,40	111882	48,50
-----	--------	-------	--------	-------

Schutzzaungitter

Schutzzaungitter für die Absicherung von Böschungen, Flussläufen oder auch Einfriedungen etc.

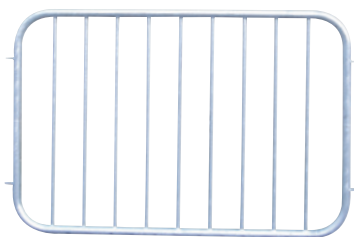

111893

Zaunfeld-Element

Stahlrohr \varnothing 33,7 mm mit \varnothing 16 mm Füllstäben und angeschweißten Verbindungslaschen
 Achsabstand: 1500 mm, bis ca. 90° einsetzbar
 Höhe: 900 mm

feuerverzinkt
 feuerverzinkt und weiß beschichtet

ca.kg	Art.-Nr.	Euro
12,5	111893	136,50
12,5	111894	175,20



111895



111897

Standpfosten

Stahlrohr \varnothing 60 mm
 Gesamtlänge: ca. 1500 mm

Endpfosten mit 2 Verbindungslaschen

feuerverzinkt
 feuerverzinkt und weiß beschichtet

5,0	111895	32,70
5,0	111896	44,30

Mittelpfosten mit 4 Verbindungslaschen

feuerverzinkt
 feuerverzinkt und weiß beschichtet

5,0	111897	36,70
5,0	111898	48,50

Schutzzaungitter für besondere Gefahrenbereiche

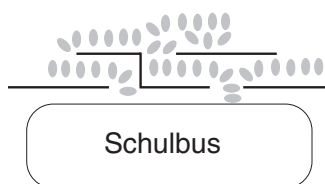

Schulbus



111900

Zaunfeld

40 x 40 mm Vierkantrrohr mit \varnothing 20 mm Stahlrohr, Füllstäbe verschweißt, Abstand zwischen den senkrechten Füllstäben: 100 mm
 Höhe: 950 mm

feuerverzinkt

Achsabstand

750 mm	12,5	111899	73,20
1500 mm	20,0	111900	125,90
2000 mm	25,0	111901	162,00

feuerverzinkt und beschichtet weiß oder rot

750 mm	13,0	111902	91,90
1500 mm	20,5	111903	152,90
2000 mm	25,0	111904	190,80



Lieferbar in den Farben: Verkehrsrot / orange / weiß. Andere Maße und Farben auf Anfrage; siehe Seite 54.

Standpfosten

aus 60 x 60 mm Vierkantrrohr, mit Stahlkappe
 Gesamthöhe: 1500 mm

Mittelpfosten mit 4 Verbindungslaschen

feuerverzinkt
 feuerverzinkt und weiß beschichtet

6,0	111905	49,60
6,0	111906	62,80

Endpfosten mit 2 Verbindungslaschen

feuerverzinkt
 feuerverzinkt und weiß beschichtet

6,0	111907	45,30
6,0	111908	57,60



111905



111907

Die Befestigung der Zaunfelder an den senkrechten Pfosten ist so konstruiert, dass die unterschiedlichsten Grad- bzw. Winkelstellungen ausgeführt werden können. Bei den Querholmen der Zaunfelder zeigt immer eine Kante der Vierkantröhre nach oben, um Turnkünste zu verhindern.



Barrieren

Sperrschutz von Sportfeldern oder sonstige Absperrungen von Veranstaltungsplätzen.

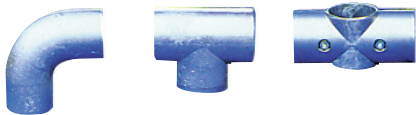

Stahlrohr Ø 60 mm, feuerverzinkt	Länge	ca.kg	Art.-Nr.	Euro
Standrohr	1500 mm	4,5	111909	20,40
Querrohr	1500 mm	4,5	111910	20,40
	2000 mm	6,0	111911	22,70
	2500 mm	7,5	111912	25,40
	3000 mm	9,0	111913	29,40
	4000 mm	12,0	111914	38,10
	5000 mm	15,0	111915	46,60
	6000 mm	18,0	111916	56,50

Aluminium-Kniestück	0,5	111917	11,50
Aluminium-T-Stück	0,4	111918	11,00
Aluminium-Kreuzstück	0,4	111919	12,20
2 Halbschalen mit 2 Schrauben und Muttern			

Verkehrsschutzgittersysteme

Sichert Verkehrswege, trennt Fahrbahnen, als Personenschutz und Leitsystem etc einsetzbar. Montage denkbar einfach vor Ort durch vorgefertigte Elemente die problemlos ausgetauscht werden können. Aufstellungen im Winkel an Steigungen und Gefällen. Pulverbeschichtet in gängigen RAL-Farben (s. Seite 34).



Standpfosten

Stahlrohr Ø 60 mm, mit Erdanker oder zum Aufdübeln mit Bodenplatte 100 x 150 mm

Standpfosten zum Einbetonieren

	Länge	ca.kg	Art.-Nr.	Euro
mit Abdeckkappe	1500 mm	5,0	111920	24,50
mit Kugelkopf	1500 mm	5,0	111921	39,40

Standpfosten zum Aufdübeln

	Länge	ca.kg	Art.-Nr.	Euro
mit Abdeckkappe	1000 mm	5,0	111922	30,60
mit Kugelkopf	1000 mm	5,0	111923	47,00

Querrohr

Stahlrohr Ø 60 mm, inkl. Verbindungselemente

Rastermaß:	Länge	ca.kg	Art.-Nr.	Euro
1150 mm	1000 mm	4,5	111924	29,70
1650 mm	1500 mm	5,5	111925	33,50
2150 mm	2000 mm	6,5	111926	37,40
2650 mm	2500 mm	8,0	111927	42,00

Verbindungselement (lose) für

Verkehrsschutzgitter-System

(Schelle, Spreizstück, Kunststoffteller)

	0,3	111928	17,10
--	-----	--------	-------

feuerverzinkt und weiß beschichtet

Art.-Nr.	Euro
111929	33,50
111930	48,40

111931	40,10
111932	56,00

feuerverzinkt und weiß beschichtet mit rot reflektierenden Streifen

111933	39,50
111934	43,10
111935	51,90
111936	58,50

111937	21,40
--------	-------



Absperrpfosten
 Parkplatzsperrren
 Zubehör
 Rohrbügel
 Wegesperren
 Wäsche-
 trockengerüste
 Fahrradständer
 Anlehnbügel
 Farbauswahl
 Edelstahl
 Stülpoller
 Barrieren
 Schranken
 Abfallbehälter
 Werksschutz

Drehbare Gatterschranke

Drehbare Gatterschranke

Horizontal schwenkbare Schranke ohne Auflagepfosten. Verriegelung geschlossen oder geöffnet mit Steckbolzen, vorbereitet für Vorhangschloss oder Dreikantverschluss nach DIN 3223 bzw. Profilzylinderschloss.

Drehpfosten: Stahlrohr Ø 102 mm
 Schrankenbaum: Stahlrohr Ø 60 mm
 Höhe: ca. 950 mm Überflur

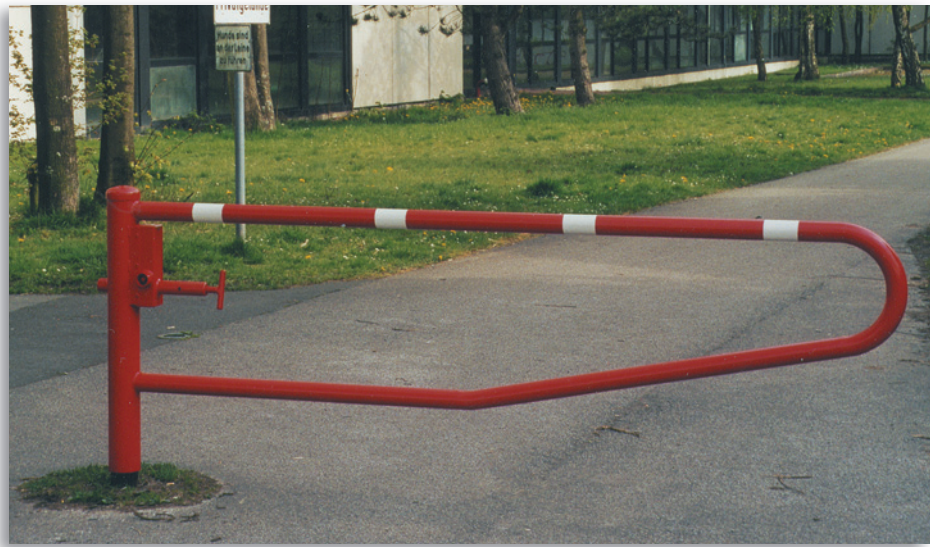

zum Einbetonieren, feuerverzinkt

Gesamtbreite	ca.kg	für Vorhangschloss		Dreikantverschluss		Profilzylinderschloss	
		Art.-Nr.	Euro	Art.-Nr.	Euro	Art.-Nr.	Euro
1500 mm	32,0	111938	371,30	111943	472,50	111948	528,80
2000 mm	35,0	111939	393,80	111944	495,00	111949	551,30
2500 mm	38,0	111940	416,30	111945	517,50	111950	573,80
3000 mm	41,0	111941	438,80	111946	540,00	111951	596,30
3500 mm	44,0	111942	461,30	111947	562,50	111952	618,80

zum Einbetonieren, feuerverzinkt und rot beschichtet mit weiß reflektierenden Ringen

Gesamtbreite	ca.kg	für Vorhangschloss		Dreikantverschluss		Profilzylinderschloss	
		Art.-Nr.	Euro	Art.-Nr.	Euro	Art.-Nr.	Euro
1500 mm	32,0	111953	438,80	111958	540,00	111963	585,00
2000 mm	35,0	111954	461,30	111959	562,50	111964	607,50
2500 mm	38,0	111955	483,80	111960	585,00	111965	630,00
3000 mm	41,0	111956	506,30	111961	607,50	111966	652,50
3500 mm	44,0	111957	528,80	111962	630,00	111967	675,00

Bodenplatte zum Aufdübeln

360 x 360 x 8 mm inkl. 4 Bohrungen Ø 21 mm für Ankerschrauben, Lochabstand 260 x 260 mm, zum Aufdübeln

111404 33,80

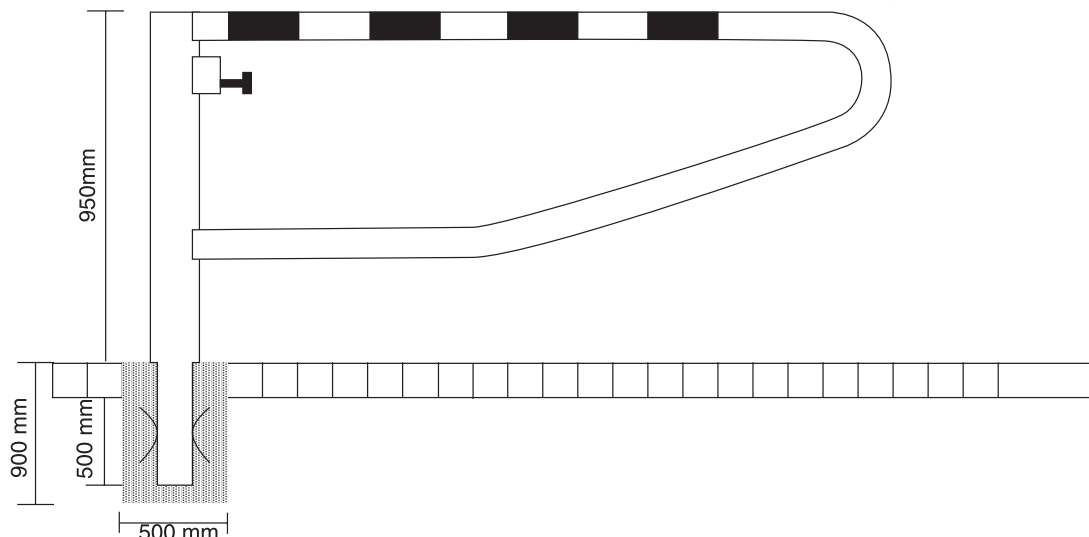



Drehschranke

Horizontal schwenkbare Schranke mit zwei Auflagepfosten. Verriegelung der geöffneten und geschlossenen Schranke am jeweiligen Auflagepfosten, Verriegelungsmöglichkeit für Vorhangschloss, Dreikantverschluss nach DIN 3223 oder Profilzylinderschloss.

Drehpfosten: Stahlrohr \varnothing 102 mm
 Schrankenbaum: Stahlrohr 60 x 40 mm
 Auflagepfosten: Stahlrohr 70 x 70 mm
 Höhe: ca. 950 mm Überflur



zum Einbetonieren, feuerverzinkt

lichte Weite	ca.kg	für Vorhangschloss		Dreikantverschluss		Profilzylinderschloss	
		Art.-Nr.	Euro	Art.-Nr.	Euro	Art.-Nr.	Euro
2500 mm	39,0	111969	461,30	111974	506,30	111979	562,50
3000 mm	43,0	111970	489,40	111975	534,40	111980	590,60
3500 mm	47,0	111971	517,50	111976	562,50	111981	618,80
4000 mm	49,0	111972	545,60	111977	590,60	111982	646,90
4500 mm	51,0	111973	573,80	111978	618,80	111983	675,00

zum Einbetonieren, feuerverzinkt und rot beschichtet mit weiß reflektierenden Ringen

lichte Weite	ca.kg	für Vorhangschloss		Dreikantverschluss		Profilzylinderschloss	
		Art.-Nr.	Euro	Art.-Nr.	Euro	Art.-Nr.	Euro
2500 mm	39,0	111984	523,10	111989	579,40	111994	641,30
3000 mm	43,0	111985	551,30	111990	607,50	111995	669,40
3500 mm	47,0	111986	579,40	111991	635,60	111996	697,50
4000 mm	49,0	111987	607,50	111992	663,80	111997	725,60
4500 mm	51,0	111988	641,30	111993	697,50	111998	759,40

Bodenplatten zum Aufdübeln

Bodenplatte Hauptstütze 360 x 360 x 8 mm inkl. 4 Bohrungen \varnothing 21 mm für Ankerschrauben, Lochabstand 260 x 260 mm
 2 Bodenplatten Auflagepfosten 220 x 220 x 8 mm, Lochabstand 140 x 140 mm, zum Aufdübeln

111999 73,10

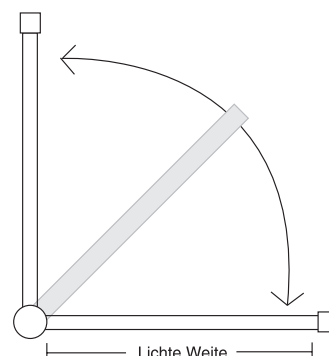
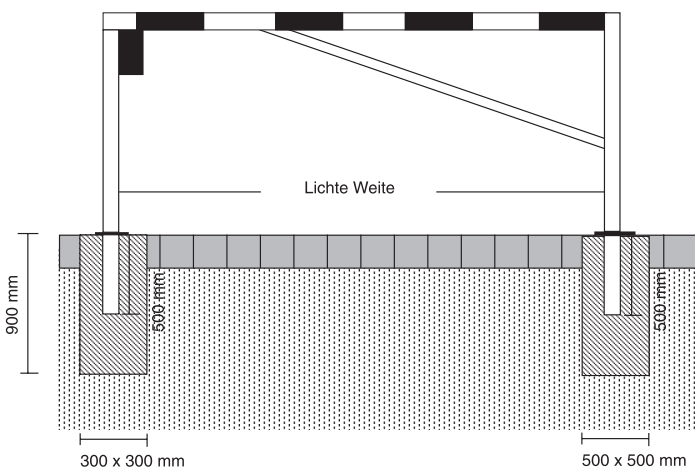

Absperrpfosten
 Parkplatzsperrren
 Zubehör
 Rohrbügel
 Wegesperren
 Wäsche-
 trockengerüste
 Fahrradständer
 Anlehnbügel
 Farbauswahl
 Edelstahl
 Stülpoller
 Barrieren
 Schranken
 Abfallbehälter
 Werkenschutz

Wegeschanke

Hauptstütze: Stahlkonstruktion 70 x 70 mm Vierkantrohr mit Bodenplatte 360 x 360 x 8 mm zum Aufdübeln, inkl. 4 Bohrungen Ø 20 mm für Anker, feuerverzinkt und rot pulverbeschichtet

Auflagepfosten: Stahlrohr 70 x 70 mm mit Bodenplatte 220 x 220 x 8 mm inkl. 4 Bohrungen Ø 20 mm für Anker

Schrankenbaum: starkwandiges Ø 80 mm Aluminiumrohr mit Gegengewicht, unbeschichtet mit weiß/rot reflektierenden Streifen

Verschluss: an der Auflagestütze Arretierung, bei geöffneter Schranke mit Steckbolzen an der Hauptstütze

Gesamtbreite: lichte Weite + ca. 900 mm

Höhe: ca. 950 mm Überflur



lichte Weite	ca.kg	für Vorhangschloss		Dreikantverschluss		Profilzylinderschloss	
		Art.-Nr.	Euro	Art.-Nr.	Euro	Art.-Nr.	Euro
3000 mm	50,0	112000	607,50	112005	708,80	112010	731,30
4000 mm	70,0	112001	663,80	112006	765,00	112011	787,50
5000 mm	90,0	112002	720,00	112007	821,30	112012	843,80
6000 mm	110,0	112003	787,50	112008	888,80	112013	911,30
7000 mm	125,0	112004	866,30	112009	967,50	112014	990,00

ca.kg Art.-Nr. Euro

Befestigungsschraubensatz Typ 3, für Dübelbefestigung 111152 41,60

Satz-Bodenhülsen mit Befestigungsplatte für Haupt- und Auflagestütze, **zum Einbetonieren**, feuerverzinkt, inkl. Schrauben M16 16,0 112016 90,00

Seilzugverstärkung 112017 196,90

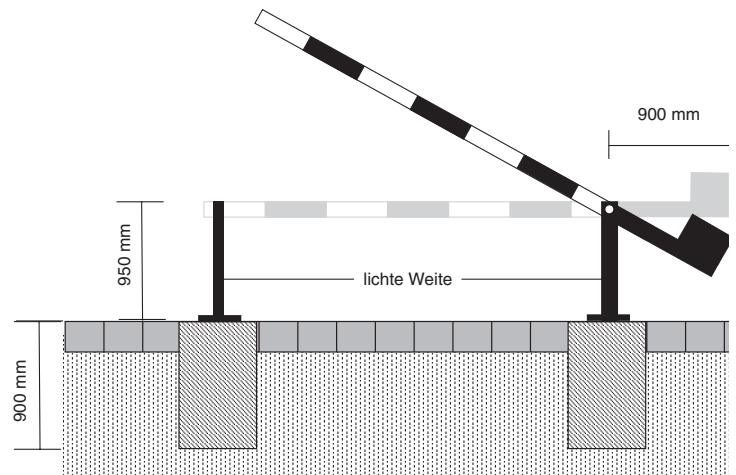

Wegeschanke mit Gegengewicht und Pendelstütze



Wegeschanke

Hauptstütze: Stahlkonstruktion 70 x 70 mm Vierkantrohr mit Bodenplatte 360 x 360 x 8 mm zum Aufdübeln, inkl. 4 Bohrungen Ø 20 mm für Anker, feuerverzinkt und rot pulverbeschichtet

Schrankenbaum: starkwandiges Ø 80 mm Aluminiumrohr mit Gegengewicht, unbeschichtet mit weiß/rot reflektierenden Streifen

Verschluss: an der Hauptstütze mit Steckbolzen, Arretierung bei geöffneter und geschlossener Schranke

Gesamtbreite: lichte Weite + ca. 900 mm
Höhe: ca. 950 mm Überflur



lichte Weite	ca.kg	für Vorhangschloss		Dreikantverschluss		Profilzylinderschloss	
		Art.-Nr.	Euro	Art.-Nr.	Euro	Art.-Nr.	Euro
3000 mm	45,0	112018	618,80	112023	720,00	112028	742,50
4000 mm	65,0	112019	675,00	112024	776,30	112029	798,80
5000 mm	85,0	112020	731,30	112025	832,50	112030	855,00
6000 mm	105,0	112021	798,80	112026	900,00	112031	922,50
7000 mm	122,0	112022	877,50	112027	978,80	112032	1001,30

ca.kg Art.-Nr. Euro

Befestigungsschraubensatz Typ 2, für Dübelbefestigung 111151 20,80

Bodenhülse mit Befestigungsplatte für Hauptstütze, zum Einbetonieren, feuerverzinkt, inkl. Schrauben M16 12,0 112034 65,30

Seilzugverstärkung 112017 196,90

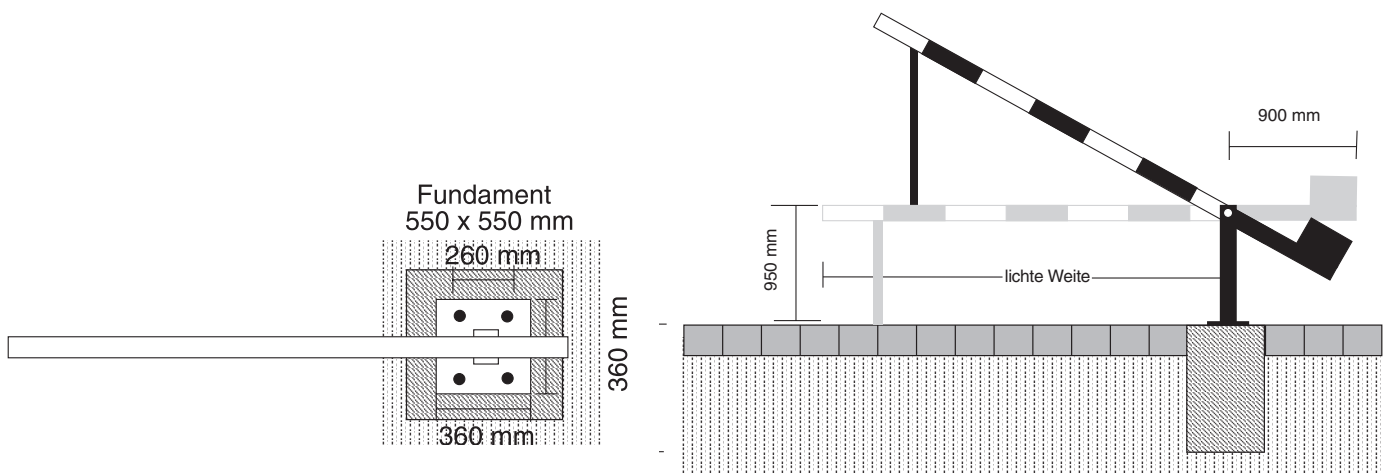

Absperrposten
 Parkplatzsperrren
 Zubehör
 Rohrbügel
 Wegesperren
 Wäsche-
 trockengerüste
 Fahrradständer
 Anlehnbügel
 Farbauswahl
 Edelstahl
 Stülpoller
 Barrieren
 Schranken
 Abfallbehälter
 Werkenschutz

Handschränke mit Gasdruckfeder

Handschränke mit Gasdruckfeder und fester Auflagestütze

Hauptstütze: Stahlkonstruktion 120 x 80 mm Rechteckrohr mit Bodenplatte 360 x 360 x 8 mm zum Aufdübeln, inkl. 4 Bohrungen Ø 20 mm für Anker, feuerverzinkt und rot pulverbeschichtet, Arretierung durch Bolzen bei geöffneter und geschlossener Schranke

Auflagepfosten: Stahlrohr 70 x 70 mm mit Bodenplatte 220 x 220 x 8 mm, inkl. 4 Bohrungen Ø 20 mm für Anker

Schrankenbaum: starkwandiges Ø 80 mm Aluminiumrohr, pulverbeschichtet mit rot refl. Streifen, Verschluss am Auflagepfosten

Gesamtbreite: lichte Weite + ca. 180 mm
Höhe: ca. 950 mm Überflur



lichte Weite	ca.kg	für Vorhangschloss		Dreikantverschluss	
		Art.-Nr.	Euro	Art.-Nr.	Euro
3000 mm	45,0	112036	810,00	112041	900,00
4000 mm	48,0	112037	866,30	112042	956,30
5000 mm	51,0	112038	922,50	112043	1012,50
6000 mm	54,0	112039	990,00	112044	1080,00
7000 mm	58,0	112040	1068,80	112045	1158,80
		Profilzylinderschloss		Dreikantverschluss und Profilzylinderschloss	
3000 mm	45,0	112046	911,30	112051	1023,80
4000 mm	48,0	112047	967,50	112052	1080,00
5000 mm	51,0	112048	1023,80	112053	1136,30
6000 mm	54,0	112049	1091,30	112054	1203,80
7000 mm	58,0	112050	1170,00	112055	1282,50

	ca.kg	Art.-Nr.	Euro
Befestigungsschraubensatz Typ 3 , für Dübelbefestigung		111152	41,60
Satz-Bodenhülsen mit Befestigungsplatte für Haupt- und Auflagestütze, zum Einbetonieren, feuerverzinkt, inkl. Schrauben M16	16,0	112057	157,50
Seilzugverstärkung		112058	196,90

 Zwischenmaße auf Anfrage.

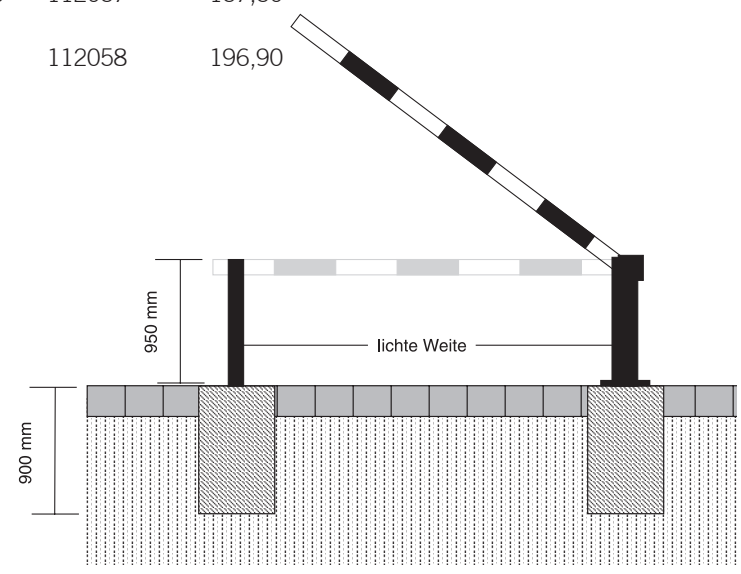
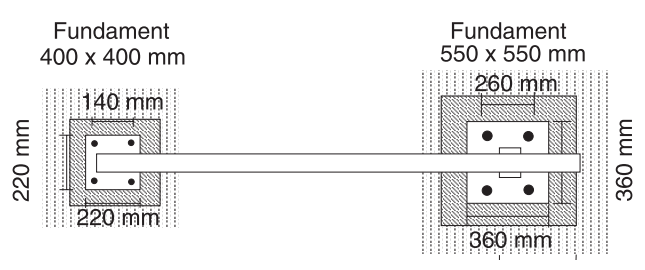

Absperrpfosten
 Parkplatzsperren
 Zubehör
 Rohrbügel
 Wegesperren
 Wäsche-
 trockengerüste
 Fahrradständer
 Anlehnbügel
 Farbauswahl
 Edelstahl
 Stülpoller
 Barrieren
 Schranken
 Abfallbehälter
 Werksschutz



Handschanke mit Gasdruckfeder und Pendelstütze

Hauptstütze: Stahlkonstruktion 120 x 80 mm Rechteckrohr mit Bodenplatte 360 x 360 x 8 mm zum Aufdübeln, inkl. 4 Bohrungen Ø 20 mm für Anker, feuerverzinkt und rot pulverbeschichtet, Arretierung durch Bolzen bei geöffneter und geschlossener Schranke

Pendelstütze: Aluminiumrohr

Schrankenbaum: starkwandiges Ø 80 mm Aluminiumrohr, weiß pulverbeschichtet mit rot reflektierenden Streifen, Verschluss an der Hauptstütze

Gesamtbreite: lichte Weite + ca. 180 mm

Höhe: ca. 950 mm Überflur



lichte Weite	ca.kg	für Vorhangeschloss		Dreikantverschluss	
		Art.-Nr.	Euro	Art.-Nr.	Euro
3000 mm	41,0	112059	810,00	112064	933,80
4000 mm	44,0	112060	866,30	112065	990,00
5000 mm	47,0	112061	922,50	112066	1046,30
6000 mm	50,0	112062	990,00	112067	1113,80
7000 mm	54,0	112063	1068,80	112068	1192,50

lichte Weite	ca.kg	Profilzylinderschloss		Dreikantverschluss und Profilzylinderschloss	
		Art.-Nr.	Euro	Art.-Nr.	Euro
3000 mm	41,0	112069	945,00	112074	1057,50
4000 mm	44,0	112070	1001,30	112075	1113,80
5000 mm	47,0	112071	1057,50	112076	1170,00
6000 mm	50,0	112072	1125,00	112077	1237,50
7000 mm	54,0	112073	1203,80	112078	1316,30

	ca.kg	Art.-Nr.	Euro
Befestigungsschraubensatz Typ 2 , für Dübelbefestigung		111151	20,80
Bodenhülse mit Befestigungsplatte für Hauptstütze, zum Einbetonieren, feuerverzinkt, inkl. Schrauben M16	12,0	112080	95,60
Profilzylinderschloss mit Zwangsschließung		112081	106,90
Seilzugverstärkung		112058	196,90



Zwischenlängen auf Anfrage.

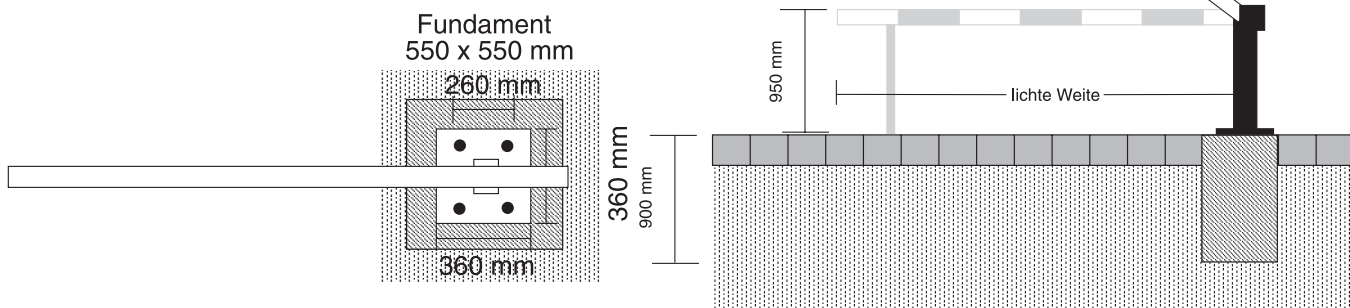

Abfallbehälter zur Wand- oder Pfostenbefestigung



Abfallbehälter Nierenform

Draht, Höhe ca. 430 mm, Inhalt ca. 27 L, Ø ca. 210 x 400 mm, komplett mit Befestigungsschiene und Vierkantschlüssel
Art.-Nr. 111337

	ca.kg	Art.-Nr.	Euro
feuerverzinkt	3,2	112083	63,80
montiert mit Standpfosten Ø 60 x 1300 mm	8,2	112084	90,80



Abfallbehälter oval

Inhalt ca. 45 L, kpl. mit Schiene und Schlüssel Höhe ca. 600 mm, Tiefe 260 mm, Breite 410, Entleerung durch verschließbare Bodenklappe, Aufkleber „Saubermännchen“ optional

feuerverzinkt	8,5	112085	157,30
montiert mit Standpfosten Ø 60 x 1300 mm	13,5	112086	184,30
feuerverzinkt und beschichtet RAL 6005	8,5	112087	172,00
montiert mit Standpfosten Ø 60 x 1300 mm	13,5	112088	204,60



Abfallbehälter ca. 35 L

mit Schiene und Schlüssel, Höhe 450 mm, Ø 320 mm

feuerverzinkt	4,5	112089	96,90
montiert mit Standpfosten Ø 60 x 1300 mm	9,5	112090	101,40
feuerverzinkt und beschichtet DB 703	4,5	112091	109,70
montiert mit Standpfosten Ø 60 x 1300 mm	9,5	112092	142,30



Stand-Abfallbehälter ca. 35 L

mit Deckscheibe, Ø 330 mm, Höhe 450 mm, mit Befestigungspfosten 60 x 60 x 1500 mm und Dreikantschlüssel (ohne Einsatzbehälter)

feuerverzinkt	15,0	112093	255,60
feuerverzinkt und beschichtet DB 703	15,0	112094	273,90

Einsatzbehälter

für Artikel-Nr. 112093, Ø 295 mm, Höhe 415 mm

feuerverzinkt		112095	35,10
---------------	--	--------	-------



Stand-Abfallbehälter ca. 50 L

mit Deckscheibe, Ø 360 mm, Höhe 500 mm, mit Befestigungspfosten 60 x 60 x 1500 mm und Dreikantschlüssel (ohne Einsatzbehälter)

feuerverzinkt	15,0	112096	268,70
feuerverzinkt und beschichtet DB 703	15,0	112097	287,00

Einsatzbehälter

für Artikel-Nr. 112096, Ø 330 mm, Höhe 440 mm

feuerverzinkt		112098	38,70
---------------	--	--------	-------





Abfallbehälter zur Wand- oder Pfostenbefestigung



Rechteck-Abfallbehälter mit Dach

ungelocht, Inhalt ca. 40 L, kpl. mit Schiene und Schlüssel
Behälterabmessungen 440 x 310 x 310 mm

	ca.kg	Art.-Nr.	Euro
feuerverzinkt	13,0	112099	173,00
montiert mit Standpfosten Ø 60 x 1300 mm	18,0	112100	200,00
feuerverzinkt und beschichtet RAL 6005	13,0	112101	191,40
montiert mit Standpfosten Ø 60 x 1300 mm	18,0	112102	224,00



Rechteck-Abfallbehälter mit Dach

ungelocht, Inhalt ca. 40 L, **inkl. Ascher**, kpl. mit Schiene und Schlüssel, Behälterabmessungen 440 x 310 x 310 mm

feuerverzinkt	13,5	112103	195,80
montiert mit Standpfosten Ø 60 x 1300 mm	18,5	112104	222,80
feuerverzinkt und beschichtet RAL 6005	13,5	112105	214,90
montiert mit Standpfosten Ø 60 x 1300 mm	18,5	112106	247,50



Rundascher zur Wand- und Pfostenbefestigung

mit Schiene, Schlüssel und Aufkleber, Inhalt ca. 4 L, Ø 200 mm, Höhe 135 mm

feuerverzinkt mit gelochtem Boden für den Wasserablauf	3,0	112107	121,70
montiert mit Standpfosten Ø 60 x 1300 mm	8,0	112108	148,50
feuerverzinkt und beschichtet DB 703	3,0	112109	132,80
montiert mit Standpfosten Ø 60 x 1300 mm	8,0	112110	165,40



Rundascher mit Dach, zur Wand- und Pfostenbefestigung

mit Schiene, Schlüssel und Aufkleber, Inhalt ca. 4 L, Ø 200 mm, Höhe 290 mm

feuerverzinkt mit gelochtem Boden für den Wasserablauf	4,5	112111	142,00
montiert mit Standpfosten Ø 60 x 1300 mm	9,5	112112	168,80
feuerverzinkt und beschichtet DB 703	4,5	112113	153,00
montiert mit Standpfosten Ø 60 x 1300 mm	9,5	112114	185,60

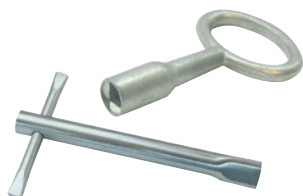

Vierkantschlüssel 6 mm

für Abfallbehälter Typ 112083

111137 3,60

Steck-Dreikantschlüssel 8 mm

111138 4,20

Dreikantschlüssel 8 mm

111074 3,60



Aufkleber „Saubermännchen“, schwarz

Klarsicht / schwarz

112118 3,60

Aufkleber „Saubermännchen“, weiss

Klarsicht / weiss

112119 3,70



Universal-Befestigungsschellenband (1 VE=2 Stück)

pro Behälter werden 2 Stück benötigt, verzinkt

112120 11,60

Absperrpfosten
Parkplatzsperrren
Zubehör
Rohrbügel
Wegesperren
Wäsche-
trockengerüste
Fahrradständer
Anlehnbügel
Farbauswahl
Edelstahl
Stülpoller
Barrieren
Schranken
Abfallbehälter
Werkenschutz

Absperrpfosten

Stahlrohr \varnothing 76, \varnothing 89, 70 x 70 mm

mit aufgeschweißter Stahlkappe

ca. 900 mm Überflur, Gesamtlänge 1400 mm

feuerverzinkt und gelb beschichtet mit schwarzen Streifen



112121



112122



112123

ortsfest, zum Einbetonieren

mit Erdanker

Gesamtlänge: 1400 mm

feuerverzinkt und gelb beschichtet
mit drei schwarzen Streifen

Durchmesser in mm \varnothing 76

ca. kg 6,0

Art.-Nr. 112121
Euro 39,80

\varnothing 89

9,0

Art.-Nr. 112122
Euro 60,00

70 x 70 mm

7,5

Art.-Nr. 112123
Euro 46,90



112124



112125



112126

ortsfest, für Dübelbefestigung

mit Bodenplatte 100 x 150 mm

Gesamtlänge: 900 mm

feuerverzinkt und gelb beschichtet
mit drei schwarzen Streifen

Durchmesser in mm \varnothing 76

ca. kg 5,5

Art.-Nr. 112124
Euro 50,30

\varnothing 89

7,5

Art.-Nr. 112125
Euro 66,90

70 x 70 mm

6,5

Art.-Nr. 112126
Euro 54,00

Befestigungsschraubensatz Typ 1

Art.-Nr. 111149

Euro 5,40



Absperrpfosten

Stahlrohr \varnothing 76, \varnothing 89, 70 x 70 mm
mit aufgeschweißter Stahlkappe,
ca. 1000 mm Überflur
feuerverzinkt und gelb beschichtet mit schwarzen Streifen

Anfahrssicher – Neigbar!

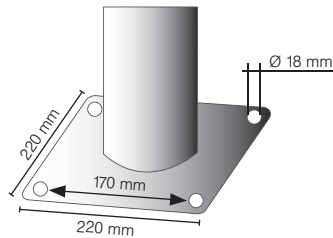

112128
Abb. mit Abdeckkappe Art.-Nr. 112132

ortsfest, allseitig neigbar

mit Bodenplatte 220 x 220 mm
zum Aufdübeln, ohne Abdeckkappe

feuerverzinkt und gelb beschichtet
mit drei schwarzen Streifen

Durchmesser in mm	\varnothing 76	\varnothing 89	70 x 70 mm
ca. kg	8,0	9,0	9,0
Art.-Nr.	112128	112129	112130
Euro	95,10	111,90	99,00

Befestigungsschraubensatz Typ 2

Art.-Nr.	111151	Euro	20,80
----------	--------	-------------	-------

Abdeckkappe \varnothing 200 mm für Absperrpfosten neigbar

Art.-Nr.	112132	Euro	36,60
----------	--------	------	-------

Abnehmbar!

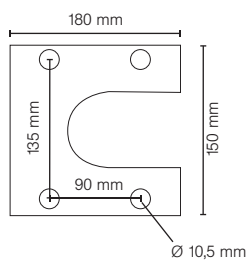

112133

112135

lösbar, abnehmbar, für Dübelbefestigung

mit Bodenplatte 150 x 180 mm
Verriegelung mit einer Innensechskantschraube

feuerverzinkt und gelb beschichtet
mit drei schwarzen Streifen

Durchmesser in mm	\varnothing 76	\varnothing 89	70 x 70 mm
ca. kg	8,0	9,0	9,0
Art.-Nr.	112133	112134	112135
Euro	106,30	123,20	110,30

Befestigungsschraubensatz Typ 1

Art.-Nr.	111149	Euro	5,40
----------	--------	------	------

Rammschutzpoller für starke Belastungen zur Sicherung von Toreinfahrten, zum Gebäudeschutz etc.

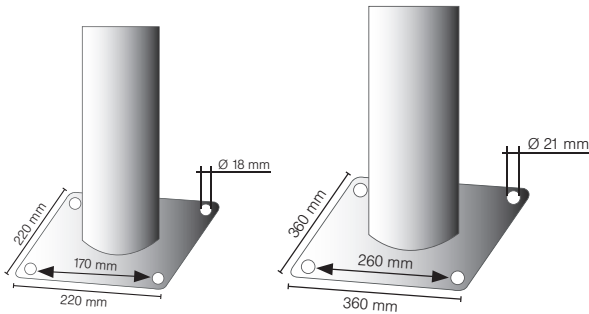

112140



112138

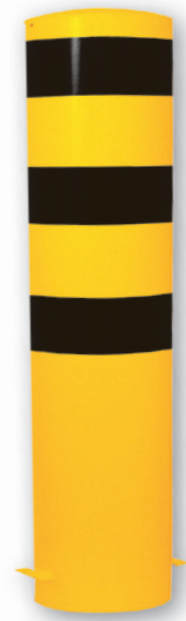

112145

Stahlrohrpoller \varnothing 152 x 3,2 mm stark ortsfest, zum Einbetonieren mit aufgeschweißter Stahlkappe

zum Aufdübeln
mit Bodenplatte
220 x 220 mm

feuerverzinkt und gelb beschichtet
mit drei schwarzen Streifen

Gesamtlänge in mm	1200	1500	2000	1000
ca. kg	15	17	23	14
Art.-Nr.	112137	112138	112139	112140
Euro	97,90	106,90	122,60	115,90

Stahlrohrpoller \varnothing 193 x 3,6 mm stark ortsfest, zum Einbetonieren mit aufgeschweißter Stahlkappe

zum Aufdübeln
mit Bodenplatte
360 x 360 mm

feuerverzinkt und gelb beschichtet
mit drei schwarzen Streifen

Gesamtlänge in mm	1200	1500	2000	1000
ca. kg	25	28	40	25
Art.-Nr.	112141	112142	112143	112144
Euro	145,10	163,10	200,30	190,10

Stahlrohrpoller \varnothing 273 x 5 mm stark ortsfest, zum Einbetonieren mit aufgeschweißter Stahlkappe

zum Aufdübeln
mit Bodenplatte
360 x 360 mm

feuerverzinkt und gelb beschichtet
mit drei schwarzen Streifen

Gesamtlänge in mm	1500	2000	1500	
ca. kg		50	68	60
Art.-Nr.		112145	112146	112147
Euro		348,80	427,50	416,30

Befestigungsschraubensatz Typ 2

Art.-Nr.	111151
Euro	20,80

Deckel schraubbar

für Poller mit Betonfüllung (bauseits)

Art.-Nr.	110952
Euro	27,00



Auch in rot/weiß und in feuerverzinkt lieferbar; siehe Seite 13. Andere Längen auf Anfrage. Die Poller werden auftragsbezogen hergestellt. Kein Storno, keine Rücknahme.



Schutzbügel mit Knieholm

Stahlrundrohr Ø 48 x 2,5 mm

Sicherheitsschutz für Gefahrenzonen (Eingänge, Rampen, Abtrennungen, etc.) feuerverzinkt, gelb pulverbeschichtet mit schwarzen Warnstreifen

Ges. Breite	Höhe Überflur	ca. kg
1000 mm	1000 mm	12
1500 mm	1000 mm	15
2000 mm	1000 mm	17

zum Einbetonieren

zum Aufdübeln

Art.-Nr.	Euro	Art.-Nr.	Euro
112150	95,40	112153	101,30
112151	109,00	112154	113,50
112152	122,20	112155	126,00

Geländersystem zum universellem Einsatz, z.B. als innerbetriebliches Schutzgeländer zum Trennen von Fahrwegen oder zum Schützen von Schaltkästen, Verteilerschränken, Maschinen etc. Die Montage ist denkbar einfach: zusammenstecken, aufdübeln, fertig!



Schutzgeländer

Stahlrohr Ø 48 mm

variabel steckbar, zum Aufdübeln
Bodenplatte 100 x 150 mm,
Höhe 1000 mm, feuerverzinkt,
gelb pulverbeschichtet mit schwarzen Warnstreifen

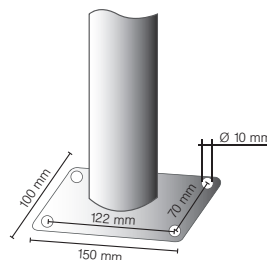
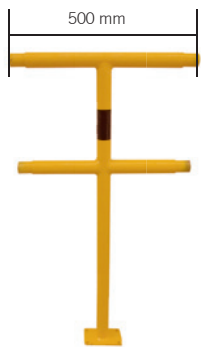

Endpfosten
Mittelpfosten

ca.kg	Art.-Nr.	Euro
3,5	112156	63,00
4,0	112157	65,30

Querholm Stahlrohr Ø 48 mm

feuerverzinkt, gelb pulverbeschichtet mit schwarzen Warnstreifen



Länge:	ca.kg	Art.-Nr.	Euro
500 mm	1,5	112158	14,10
1000 mm	3,0	112159	21,40
1500 mm	4,5	112160	26,80



Befestigungsschrauben-Satz siehe Seite 33.
Schutzgeländer werden auftragsbezogen hergestellt. Kein Storno, keine Rücknahme.

Rammschutzbügel Ø 76 mm



Rammschutzbügel

Stahlrohr Ø 76 mm

Wirkungsvoller Schutz für den Innen- und Außenbereich, für Lager und Produktion. Arbeitsbereiche und Verkehrswege sichern, Maschinen, Säulen und Regale schützen. Feuerverzinkt, gelb pulverbeschichtet mit schwarzen Warnstreifen.

	Ges.-Breite in mm	Höhe Überflur in mm	ca. kg	zum Einbetonieren		zum Aufdübeln	
				Art.-Nr.	Euro	Art.-Nr.	Euro
Einbetonieren mit Erdanker	300	250	4,0	112161	85,30	112170	110,40
	750	250	6,0	112162	90,80	112171	116,00
	1000	250	7,0	112163	101,30	112172	126,60
zum Aufdübeln mit Bodenplatte 100 x 150 mm	300	650	8,0	112164	106,50	112173	131,90
	750	650	10,0	112165	113,40	112174	138,70
	1000	650	11,0	112166	127,70	112175	152,80
	300	1150	13,0	112167	124,50	112176	149,60
	750	1150	15,0	112168	133,70	112177	158,70
	1000	1150	16,0	112169	145,20	112178	170,30

	Ges. Breite in mm	Höhe in mm	ca. kg	Art.-Nr.	Euro
abnehmbar mit Bodenplatten 160 x 180 mm zum Aufdübeln, für vorübergehende Öffnung/Sperrung von Zugängen. Der Schutzbügel wird aus den aufgedübelten Bodenplatten entnommen und bei Bedarf wieder eingeschoben und mit Innensechskantschrauben verriegelt.	300	650	12,0	112179	199,40
	750	650	15,0	112180	206,20
	1000	650	17,0	112181	220,30
zum Aufdübeln mit Bodenplatte 160 x 180 mm	300	1150	12,0	112182	217,10
	750	1150	15,0	112183	226,20
	1000	1150	17,0	112184	237,80

	Ges. Breite in mm	Höhe in mm	ca. kg	Art.-Nr.	Euro
elastisch neigbar zum Schutz des Hallenbodens (bei Stoß kein Herausreißen der Befestigung), Bügel mit Bodenplatte 220 x 220 mm zum Aufdübeln	300	650	12,0	112185	188,10
	750	650	15,0	112186	195,00
	1000	650	17,0	112187	209,00
zum Aufdübeln mit Bodenplatte 220 x 220 mm	300	1150	12,0	112188	205,90
	750	1150	15,0	112189	215,00
	1000	1150	17,0	112190	226,60



Absperrpfosten
 Parkplatzsperren
 Zubehör
 Rohrbügel
 Wegesperren
 Wäsche-
 trockengerüste
 Fahrradständer
 Anlehbügel
 Farbauswahl
 Edelstahl
 Stülpoller
 Barrieren
 Schranken
 Abfallbehälter
 Werkenschutz



Rammschutzbügel 90°

gleichschenkelig, Stahlrohr Ø 76 mm

gelb pulverbeschichtet mit schwarzen Warnstreifen



Schenkelbreite in mm	Höhe Überflur in mm	ca. kg	zum Einbetonieren		zum Aufdübeln	
			Art.-Nr.	Euro	Art.-Nr.	Euro
350	650	13,0	112191	211,70	112195	239,30
350	1150	19,0	112192	269,20	112196	302,20
600	650	16,0	112193	230,60	112197	257,60
600	1150	22,0	112194	288,00	112198	320,60

Rammschutzbügel

doppelbügel, Gesamttiefe 400 mm



Ges. Breite in mm	Ges. Tiefe in mm	Überflur in mm	ca. kg	zum Einbetonieren		zum Aufdübeln	
				Art.-Nr.	Euro	Art.-Nr.	Euro
750	400	650	18,0	112199	279,00	112203	324,00
750	400	1150	26,5	112200	298,10	112204	342,00
1000	400	650	19,0	112201	279,00	112205	324,00
1000	400	1150	29,5	112202	295,90	112206	342,00

Rammschutzbügel

doppelseitig, vertiefte Ausführung ca. 260 mm



Ges. Breite in mm	Ges. Tiefe in mm	Überflur in mm	ca. kg	zum Einbetonieren		zum Aufdübeln	
				Art.-Nr.	Euro	Art.-Nr.	Euro
750	260	650	11,0	112207	212,60	112211	239,60
1000	260	650	12,0	112208	219,40	112212	246,40
750	260	1150	15,5	112209	231,80	112213	258,80
1000	260	1150	16,5	112210	241,90	112214	268,90

Rammschutzbügel

einseitig, vertiefte Ausführung ca. 260 mm



Ges. Breite in mm	Ges. Tiefe in mm	Überflur in mm	ca. kg	zum Einbetonieren		zum Aufdübeln	
				Art.-Nr.	Euro	Art.-Nr.	Euro
einseitig rechts							
600	260	650	10,5	112215	155,30	112217	182,30
600	260	1150	15,0	112216	172,10	112218	199,10

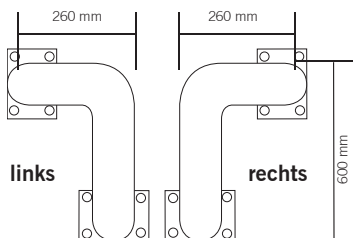

einseitig links

600	260	650	10,5	112219	155,30	112221	182,30
600	260	1150	15,0	112220	172,10	112222	199,10



Rammschutzbügel werden auftragsbezogen hergestellt. Kein Storno, keine Rücknahme.



Rammschutzbügel

Stahlrundrohr Ø 60 mm, zum Aufdübeln

Bodenplatten 100 x 150 mm,
gelb pulverbeschichtet mit schwarzen Streifen

Gesamtlänge	Höhe Überflur	ca. kg	Art.-Nr.	Euro
400 mm	115 mm	3,0	112223	92,30
1000 mm	115 mm	5,5	112224	104,60
1500 mm	115 mm	6,5	112225	117,00
2000 mm	115 mm	7,5	112226	129,40

Rammschutz-Balken

Stahlrundrohr Ø 76 mm, zum Aufdübeln

mit abgeschrägten Enden,
Bodenplatten 200 x 50 x 10 mm,
gelb pulverbeschichtet mit schwarzen Streifen,
stoppt und schützt

Gesamtbreite	Höhe Überflur	ca. kg	Art.-Nr.	Euro
400 mm	86 mm	4,5	112227	52,90
800 mm	86 mm	6,5	112228	59,60
1000 mm	86 mm	7,5	112229	65,60
1200 mm	86 mm	9,5	112230	71,70



Schrammbord

Stahlwinkel 100 x 150 x 10 mm, zum Aufdübeln,
mit Gehrung 45°, gelb pulverbeschichtet,
Anfahrerschutz für Gabelstapler, Hubwagen, etc.

Gesamtlänge	ca. kg	Art.-Nr.	Euro
400 mm	7,0	112231	69,80
800 mm	14,0	112232	95,60
1000 mm	18,0	112233	102,40
1200 mm	21,5	112234	111,40
1500 mm	27,0	112235	126,00

Schutzbügel mit Unterfahrerschutz

Stahlrohr Ø 76 mm, verhindert das Unterfahren
mit Hubwagen und schützt vor Staplergabeln,
gelb pulverbeschichtet mit schwarzen Streifen



zum Aufdübeln

mit Bodenplatte 100 x 150 mm

Gesamtbreite	Höhe Überflur	ca. kg	Art.-Nr.	Euro
750 mm	650 mm	12,0	112236	193,50
1000 mm	650 mm	16,5	112237	206,10





Sicherheitsgriffe

Stahlrohr \varnothing 48 mm,

für Öffnungen im Wand- und Treppenbereich



Bügel in U-Form

mit Halteplatten 100 x 150 mm, feuerverzinkt, gelb pulverbeschichtet mit schwarzen Warnstreifen



Höhe	Tiefe	ca. kg	Art.-Nr.	Euro
2000 mm	250 mm	7,5	112238	84,40

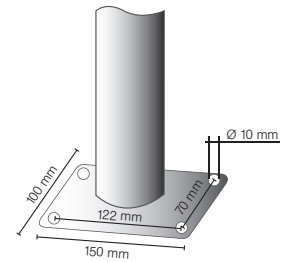

Bügel in L-Form

mit Halteplatten 100 x 150 mm, feuerverzinkt, gelb pulverbeschichtet mit schwarzen Warnstreifen, zum auf- und andübeln

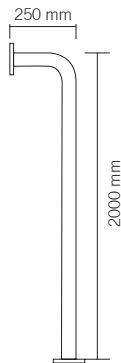

Höhe	Tiefe	ca. kg	Art.-Nr.	Euro
2000 mm	250 mm	7,0	112239	77,60

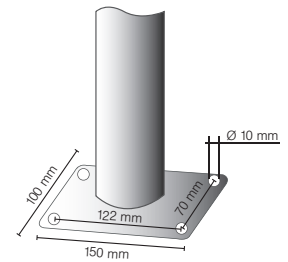

Fallrohrschutz

Stahlrohr \varnothing 33,7 mm

der Rundumschutz für Fallrohre, Rohre, Kabelschächte etc., Innenmaß 220 x 300 mm, feuerverzinkt, gelb pulverbeschichtet mit schwarzen Warnstreifen, Breite 360 mm

Höhe	Tiefe	ca. kg	Art.-Nr.	Euro
1650 mm	320 mm	12,0	112240	425,30

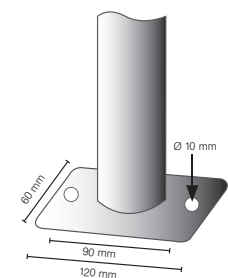
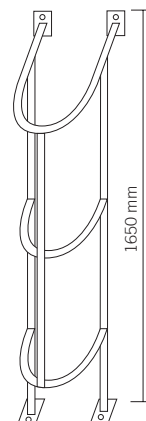

Die Artikel werden auftragsbezogen hergestellt.
Kein Storno, keine Rücknahme.

Rammschutzgeländer als Sicherheitsgeländer für Arbeitswege vor Maschinen, Robotern, Regalen usw.. Das Geländersystem ist zum festen Aufdübeln oder zum Aufdübeln mit Bodenplatte, abnehmbar oder auch neigbar bis 30° lieferbar.



Schutzgeländer zum Aufdübeln

Stahlrohr 70 x 70 mm mit Ober- und Knieholm
Stahlrohr 60 x 40 mm, Höhe ca. 1000 mm
verschraubbar

Standpfosten zum Aufdübeln

Stahlrohr 70 x 70 mm
mit Bodenplatte 100 x 150 mm

feuerverzinkt und gelb beschichtet
mit schwarzen Streifen

ca.kg	Art.-Nr.	Euro
6,5	112241	87,80
7,0	112242	95,60
7,0	112243	97,90

Endpfosten für Ober- und Knieholm
Mittelpfosten für Ober- und Knieholm
Eckpfosten für Ober- und Knieholm 90°

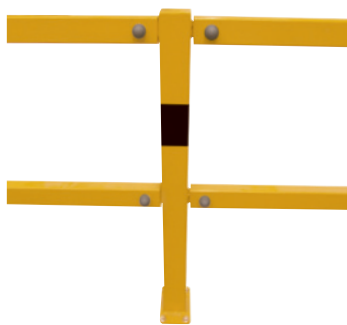

Querholm

Stahlrohr 60 x 40 mm
inkl. Befestigungsschrauben

Länge: 800 mm	3,0	112244	29,30
Länge: 1300 mm	5,0	112245	37,70
Länge: 1800 mm	7,0	112246	46,10
Länge: 2300 mm	8,5	112247	54,60



abnehmbar

Standpfosten abnehmbar

für vorübergehende Öffnung
von Zugängen, Standpfosten mit Bodenplatte
150 x 180 mm, zum Aufdübeln

Endpfosten für Ober- und Knieholm	9,5	112248	141,80
Mittelpfosten für Ober- und Knieholm	10,0	112249	149,60
Eckpfosten für Ober- und Knieholm 90°	10,0	112250	151,90



elastisch
neigbar

Standpfosten elastisch

neigbar zum Schutz des Hallenbodens
(bei Stoß kein herausreißen der Befestigung)
Standpfosten mit Bodenplatte 220 x 220 mm, zum Aufdübeln,
gelb beschichtet, Höhe ca. 1100 mm

Endpfosten für Ober- und Knieholm	9,5	112251	132,80
Mittelpfosten für Ober- und Knieholm	10,0	112252	140,60
Eckpfosten für Ober- und Knieholm	10,0	112253	142,90



Abdeckkappe Ø 200 mm, gelb beschichtet

für Schutzgeländer-Standpfosten, elastisch

112254	53,40
--------	-------





Zur Sicherung von Stützrahmen für Regale etc. Der neue Anfahrerschutz besitzt eine Neigbarkeit bis 15°. Somit werden Stöße von Staplern oder sonstigen Fahrzeugen abgefangen und die Dübelschraubverbindungen aus dem Beton im Hallenboden nicht herausgerissen oder beschädigt (Druck bis 400Nm).

Anfahrerschutz, elastisch



Stahlblech 6 mm stark, gelb pulverbeschichtet mit schwarzen Streifen, zum Aufdübeln, Höhe 400 mm, Schenkellänge 160 mm, Neigungswinkel 15°

ca.kg	Art.-Nr.	Euro
6,0	112255	111,40



Stöße von Staplern werden abgefangen. Das Herausreißen von Ankerschrauben aus dem Hallenboden wird vermieden.

Anfahrerschutz

Für Lagereinrichtungen, Regalstützen, etc.



Stahlblech 6 mm stark, gelb pulverbeschichtet mit schwarzen Streifen, zum Aufdübeln, Schenkellänge 160 mm

Winkel, Höhe 400 mm
Winkel, Höhe 800 mm
Winkel, Höhe 1200 mm

U-Profil, Höhe 400 mm

ca.kg	Art.-Nr.	Euro
6,0	112256	52,90
11,0	112257	113,90
17,0	112258	153,00
11,5	112259	61,70

Anfahrerschutz

Stahlblech 3 mm feuerverzinkt, mit 4 Bohrungen Ø 10 mm, zum Aufdübeln

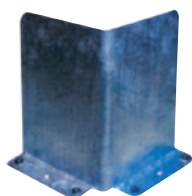

Höhe 300 mm
Länge 160 mm

Winkel

U-Profil

4,0	112260	30,90
5,0	112261	39,60

Eckrammschutz

Stahlblech 3 mm feuerverzinkt, mit 4 Bohrungen Ø 10 mm



Höhe 300 mm
Schenkellänge 200 mm

Höhe 1000 mm
Schenkellänge 200 mm

3,0	112262	21,00
9,5	112263	34,50





Transportabler Kettenständer zur vorübergehenden Absperrung mit hoher Standfestigkeit bei wechselnder Aufstellung, für außen und innen geeignet. Pfosten von Fußplatte leicht trennbar. Einfache Aufstellung und platzsparende Lagerung.



112264

Kettenständer, schwer

aus 60 mm Rundrohr mit aufgeschweißter Stahlkappe und Ösen zum Einhängen der Kette, Überflur 900 mm, feuerverzinkt und gelb beschichtet mit drei schwarzen Streifen, mit Fußplatte aus Recycling 400 x 400 x 100 mm

gelb / schwarz	ca.kg	Art.-Nr.	Euro
	15,0	112264	49,20



112265

Kettenständer aus Kunststoff

Leichter Kettenständer aus Kunststoff für schnelle Absperrungen, inkl. Kunststoff-Fuß dreieckig, Seitenlänge 300 mm, mit Beton gefüllt. Kunststoffrohr Ø 40 mm Höhe 950 mm, mit 4 in der Kappe integrierten Kettenaufnahmen

gelb / schwarz	ca.kg	Art.-Nr.	Euro
	3,0	112265	21,60



112266

Kettenständer aus Kunststoff

mit kundenseits befüllbarem Fuß Ø 300 mm, Kunststoffrohr Ø 40 mm, Höhe 950 mm, mit 4 in der Kappe integrierten Kettenaufnahmen

gelb / schwarz	ca.kg	Art.-Nr.	Euro
	2,0	112266	21,60



Für Innen- u. Außenbereich

Kettenständer-Set

Ausführung: 6 Kunststoffpfosten Ø 40 mm, mit 4 in der Kappe integrierten Kettenaufnahmen, 10 m Kunststoffkette, 10 Verbindungsglieder mit Beton gefülltem dreieckigen Fuß aus Kunststoff, Seitenlänge 300 mm

gelb / schwarz	ca.kg	Art.-Nr.	Euro
	20,0	112267	144,20

Kettenständer-Set

mit befüllbarem runden Fuß aus Kunststoff, Ø 300 mm sonst wie Art.-Nr. 112267

gelb / schwarz	ca.kg	Art.-Nr.	Euro
	14,0	112268	144,20



Absperrpfosten
 Parkplatzsperren
 Zubehör
 Rohrbügel
 Wegesperren
 Wäsche-
 trockengerüste
 Fahrradständer
 Anlehnbügel
 Farbauswahl
 Edelstahl
 Stipoller
 Barrieren
 Schranken
 Abfallbehälter
 Werkchutz



Absperrkette aus Stahl, ungeschweißt

Drahtstärke 7 mm, Pack.- Einheit 10 m



feuerverzinkt
verzinkt und gelb / schwarz beschichtet

ca.kg/m	Art.-Nr.	Euro/m
0,9	111089	4,30
0,9	111091	7,50

S-Haken



verzinkt
verzinkt und gelb beschichtet
verzinkt und schwarz beschichtet

	Art.-Nr.	Euro
	111094	0,60
	111097	0,90
	111098	0,90

Verbindungsglied



verzinkt
verzinkt und gelb beschichtet
verzinkt und schwarz beschichtet

	Art.-Nr.	Euro
	111099	0,50
	111102	0,90
	111103	0,90

Schäkel



verzinkt
verzinkt und gelb beschichtet
verzinkt und schwarz beschichtet

	Art.-Nr.	Euro
	111104	2,30
	111107	3,00
	111108	3,00

Absperrkette aus Kunststoff

6 mm stark, Pack.- Einheit 25 m



gelb / schwarz

ca.kg/VPE	Art.-Nr.	Euro/m
2,0	111115	1,10

Verbindungsglied aus Kunststoff



gelb, 6 mm stark
schwarz, 6 mm stark

	Art.-Nr.	Euro
	111118	0,80
	111119	0,80

Hakenglied aus Kunststoff



gelb, 6 mm stark
schwarz, 6 mm stark

	Art.-Nr.	Euro
	111122	0,90
	111123	0,90

Absperrkette aus Kunststoff

8 mm stark, Pack.- Einheit 25 m



gelb / schwarz

ca.kg/VPE	Art.-Nr.	Euro/m
2,5	111125	2,40

Verbindungsglied aus Kunststoff



gelb, 8 mm stark
schwarz, 8 mm stark

	Art.-Nr.	Euro
	111128	1,10
	111129	1,10

Hakenglied aus Kunststoff



gelb, 8 mm stark
schwarz, 8 mm stark

	Art.-Nr.	Euro
	111132	1,40
	111133	1,40



Preise für größere Mengen auf Anfrage.
Weitere Ketten und Zubehör siehe Seite 30-31.



Warn- und Schutzprofile

Profilkörper: recycelbarer Polyurethanschaum, FCKW - frei
Oberfläche: fest verschäumte, durch Konterdruck eingefärbte PU-Folie, kein außenliegender Farbauftrag
Kleber: Acrylatkleber Klebkraft 21 N/25mm
Temperaturbeständigkeit: von -40°C bis +100°C für Innen und Außeneinsatz
Brandprüfung: DIN 4102 B2

Alle Profile werden mit stark haftendem Klebeband geliefert (Ausnahme Typ B).

Die flexiblen Warn- und Schutzprofile warnen durch ihre gelb / schwarze Warnmarkierung vor Gefahrenquellen an Kanten, Vorsprüngen und Hindernissen. Gleichzeitig absorbieren sie harte Stöße und vermeiden dadurch auch Stoßverletzungen und schützen vor Rammschäden.

Warn- und Schutzprofile gelb / schwarz – 1000 mm / 5000 mm

Artikel	Art.-Nr. 1000 mm	Euro	Art.-Nr. 5000 mm	Euro
Typ A	112290	30,20	112300	176,60
Typ B	112291	29,60	112301	174,50
Typ C	112292	32,00	112302	182,80
Typ D	112293	41,90	112303	252,30
Typ E	112294	30,20	112304	176,60
Typ F	112295	31,40	112305	182,80
Typ G	112296	33,30	112306	190,90
Typ H	112297	36,10	112307	194,90
Typ R30	112298	49,40	112308	263,40
Typ R50	112299	61,90	112309	271,60

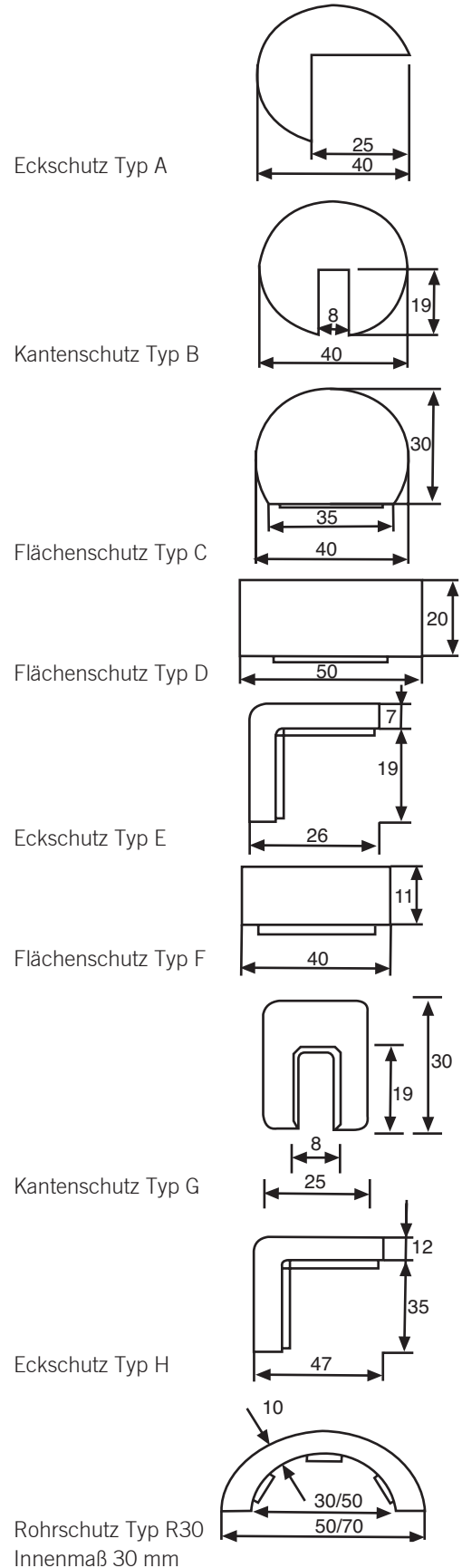

Schutzecken für Warn- und Schutzprofile schwarz

Artikel	Art.-Nr.	Euro
Typ A zweidimensional	112310	14,40
Typ A dreidimensional	112311	15,90
Typ E zweidimensional	112312	14,40
Typ E dreidimensional	112313	15,90

Rohrschutz Typ R30
Innenmaß 30 mm

Absperrpfosten
 Parkplatzsperrren
 Zubehör
 Rohrbügel
 Wegesperren
 Wäsche-
 trockengerüste
 Fahrradständer
 Anlehnbügel
 Farbauswahl
 Edelstahl
 Stülpoller
 Barrieren
 Schranken
 Abfallbehälter
 Werkschutz



PLZ 0

Richter Bau- und Industriebedarf

Hauptstr. 66
02742 Neusalza-Spremberg/OT Friedersdorf
Tel. 035872-37 10
Fax 035872-37 150
www.richter-baubedarf.de
E-Mail: info@richter-baubedarf.de

BVA-Ingolf Müller GmbH Baumaschinenvertrieb

Ziegeleiweg 5
04552 Borna OT Neukirchen
Tel. 03433-20 99 01
Fax 03433-24 31 01

BVA-Ingolf Müller GmbH Baumaschinenvertrieb

Fünfminutenweg-Süd 6
04603 Windischleuba
Tel. 03447-83 44 60
Fax 03447-86 17 67
www.bva-ingolfmueller.de
E-Mail: bva-ingolfmueller@t-online.de

Kirsch Bau- und Industriebedarf GmbH

Hauptstr. 26
04683 Belgershain
Tel. 034347-50 394
Fax 034347-51 221
E-Mail: kirschgmbh@t-online.de

Quauck GmbH Baumaschinen-Baugeräte

Angerstr. 8
04827 Machern OT Gerichshain
Tel. 034292-72 566
Fax 034292-72 144
www.quauck-baumaschinen.de
E-Mail: quauck-baumaschinen@t-online.de

Steffen Klaus GmbH Baumaschinen + Baugeräte

Osterodaer Str. 10a
04916 Herzberg
Tel. 03535-51 41
Fax 03535-24 58 74
www.steffen-klaus-schalungen.de
E-Mail: klaus-schalungen@gmx.net

BVA-Ingolf Müller GmbH Baumaschinenvertrieb

Schülerstr. 42
07545 Gera
Tel. 0365-71 27 996
Fax 0365-71 27 997

Christian Werzner Maschinenbau, Baumaschinen

Am Walzwerk 6
09526 Olbernhau
Tel. 037360-72 892
Fax 037360-72 883
E-Mail: maschinenbau-wertzner@t-online.de

Teuchert Handels GmbH & Co. KG

Am Steinberg 5
09603 Großschirma
Tel. 037328-89 40
Fax 037328-89 412
www.teuchert-tbi.de
E-Mail: teuchert-tbi@t-online.de

PLZ 1

Frankfurter Anhänger-und Baumaschinen GmbH

Lebuser Chaussee 2a
15234 Frankfurt/Oder
Tel. 0335-68 57 815
Fax 0335-68 57 894
www.fabgmbh.eu
E-Mail: info@fabgmbh.eu

Gierth & Herklotz oHG Bau- und Industriebedarf

Borsig Str. 3
16321 Bernau
Tel. 03338-39 280
Fax 03338-39 28 21
www.guh-bau.de
E-Mail: info@guh-bau.de

BAUGEMA-Baumaschinen GmbH

Studentenberg 11
17489 Greifswald
Tel. 03834-50 43 50
Fax 03834-56 66 76

BAUGEMA-Baumaschinen GmbH

Mecklenburger Str. 4
18184 Rostock-Pastow
Tel. 038204-71 70
Fax 038204-71 710
www.baugema.de
E-Mail: info@baugema.de

BAUGEMA-Baumaschinen GmbH

Bäderstr.
18311 Ribnitz-Damgarten
Tel. 03821-46 55
Fax 03821-46 58

BAUGEMA-Baumaschinen GmbH

Stralsunder Str. 40a
18507 Grimmen
Tel. 038326-65 350
Fax 038326-65 351

PLZ 2

DMB

Dieter Marquardt Baumaschinen

Lindenstr. 11
21409 Embsen
Tel. 04134-90 76 75
Fax 04134-90 76 79
www.dmb-embsen.de
E-Mail: dmb-embsen@t-online.de

Bau-Team Röther GmbH

Am Wallbach 20
23623 Ahrensböök
Tel. 04525-49 22 09
Fax 04525-49 22 10
www.bauteamroether.de
E-Mail: rudolfroether@t-online.de

Petersen Inhaber B. Hansen

Baumaschinen-Baugeräte
Lilienthalstr. 39
24941 Flensburg
Tel. 0461-52 064
Fax 0461-58 15 80
www.werner-petersen.de
E-Mail: petersen-bau@foni.net

PLZ 3

Moog GmbH

Senefelder Str. 5
33100 Paderborn
Tel. 05251-50 08 00
Fax 05251-50 08 077
www.moog-baumaschinen.de
E-Mail: info@moog-baumaschinen.de

Gundlach-Diamantwerkzeuge e.K.

Friedrich-Ebert Str. 55
34613 Schwalmstadt-Treysa
Tel. 06691-91 92 40
Fax 06691-91 92 41
www.rent-tools.de
E-Mail: diamant-gundlach@t-online.de

DiTec Rüdiger Schmenn GmbH & Co. KG Baumaschinen, Baugeräte und Diamantenwerkzeuge

Kalteiche-Ring 73
35708 Haiger
Tel. 02773-74 510
Fax 02773-74 51 51
www.ditec-baumaschinen.de
E-Mail: info@ditec-baumaschinen.de

PLZ 4

Bruno Zachenbacher Baugeräte, Maschinen, Werkzeuge

Am Bermeshau 4
40231 Düsseldorf
Tel. 0211-67 10 81
Fax 0211-68 01 347
www.werkzeugvermietung-zachenbacher.de
E-Mail: info@werkzeuge-zachenbacher.de

Giebels + Strack Service Center

Auf dem Mutzer 3
41366 Schwalmatal-Waldniel
Tel. 02163-32 912
Fax 02163-32 915
www.giebels-strack.de
E-Mail: werkstatt@giebels-strack.de

Giebels + Strack Baumaschinen GmbH

Industriering 48
41751 Viersen
Tel. 02162-95 48 30
Fax 02162-95 48 333
www.giebels-strack.de
E-Mail: info@giebels-strack.de

Bobcat Mietpark Osnabrück

Bramscher Straße 36
49568 Neuenkirchen
Tel. 05435-33 69 500
Fax 05435-33 69 501
www.bobcat-mietpark-osnabrueck.de
E-Mail: verkauf@bobcatstore.de

PLZ 5

Karl Rother GmbH

Baumaschinen-Baugeräte-Werkzeuge
Düsseldorfer Str. 183-193
51063 Köln
Tel. 0221-96 45 70
Fax 0221-96 45 724
www.karlrother-baumaschinen.de
E-Mail: rothergmbh@t-online.de

Nolden-Schlepütz

Baumaschinen + Industriebedarf GmbH & Co. KG
Papiermühle 46
52349 Düren
Tel. 02421-96 88 66
Fax 02421-96 88 60
www.nolden-schlepuetz.de
E-Mail: noldenschlepuetz@arcor.de

Lotz Baumaschinen GmbH

Robert-Koch-Str. 2
55129 Mainz-Hechtsheim
Tel. 06131-50 29 60
Fax 06131-50 75 88
www.lotz-baumaschinen.de
E-Mail: info@lotz-baumaschinen.de

ZM Baumaschinen GmbH Vermietung-Verkauf-Service

Ludwig-Kientzler-Str. 3
55543 Bad Kreuznach
Tel. 0671-79 64 999
Fax 0671-79 60 698
www.zm-baumaschinen.de
E-Mail: info@zm-baumaschinen.de

Kai Uwe Szombach Bau- und Industriebedarf

Sedanstr. 11
58507 Lüdenscheid
Tel. 02351-91 93 95
Fax 02351-93 96
E-Mail: kuszombach@t-online.de

PLZ 6

Geräteverleih Wetterau GmbH

Am Taubenbaum 21
61231 Bad Nauheim
Tel. 06032-80 40 80
Fax 06032-80 40 819
www.gvw.de
E-Mail: info@gvw.de

KaDo GmbH Baumaschinen-Baugeräte

Rombachstr. 95
66539 Neunkirchen
Tel. 06821-92 06 60
Fax 06821-92 06 610
www.kado-baumaschinen.de
E-Mail: info@kado-baumaschinen.de

Holla & Holla GbR

Bruchstr. 65
67098 Bad Dürkheim
Tel. 06322-94 690
Fax 06322-94 69 20
www.baumaschinenservice24.de
E-Mail: info@baumaschinenservice24.de

PLZ 7

Dengler & Schneider Baumaschinen und Baugeräte Handelsgesellschaft mbH

Behringstr. 2
71083 Herrenberg-Gültstein
Tel. 07032-71099
Fax 07032-72 494
E-Mail: dengler_schneider_gmbh@t-online.de

Werner K. Mayer GmbH BAU-MAYER Bau- und Industriebedarf

Güglingstr. 51
73529 Schwäbisch-Gmünd
Tel. 07171-98 77 80
Fax 07171-98 77 822
www.bau-mayer.de
E-Mail: info@bau-mayer.de

Baubedarf Engler Inhaber Andreas Brugger e.K.

Alte Straße 12
79541 Lörrach
Tel. 07621-16 96 030
Fax 07621-16 96 031
www.baubedarf-engler.de
E-Mail: baubedarf-engler@t-online.de

Leingartener Baumaschinen & Baugeräte-Vertriebs GmbH

Daimlerstr. 79
74211 Leingarten
Tel. 07131-40 075
Fax 07131-40 39 02
www.leingartener-baumaschinen.de
E-Mail: info@leingartener-baumaschinen.de

Ludwig GmbH Bau- und Industriebedarf

Salzhofen 7
75015 Bretten
Tel. 07252-97 26 51
Fax 07252-97 26 54
www.ludwig-bau.de
E-Mail: bretten@ludwig-bau.de

Ludwig GmbH Bau- und Industriebedarf

Großklamm 6-8
76287 Rheinstetten
Tel. 0721-95 15 20
Fax 0721-95 15 230
www.ludwig-bau.de
E-Mail: info@ludwig-bau.de

Ludwig GmbH Bau- und Industriebedarf

Pionierweg 1P
76571 Gaggenau
Tel. 07225-91 670
Fax 07225-91 67 20
www.ludwig-bau.de
E-Mail: gaggenau@ludwig-bau.de

Lang Baubedarf GmbH Waldmatten 7-9

79224 Umkirch
Tel. 07665-96 990
Fax 07665-96 99 20
www.lang-baubedarf.de
E-Mail: info@lang-baubedarf.de

PLZ 8

Franz Scheitler Baugeräte-Werkzeuge

Tölzer Straße 65a
82024 Taufkirchen-Potzham
Tel. 089-61 27 799
Fax 089-61 27 728
www.scheitler-baugeraete.de
E-Mail: info@scheitler-baugeraete.de

BMS Baumaschinenservice e.K.

Münchenerstr. 23
85123 Brautlach
Tel. 08450-92 48 62
Fax 08450-92 57 89
www.bms-gebendorfer.de
E-Mail: info@bms-gebendorfer.de

Brema Baugerätehandel GmbH

Mühlhauser Feld 12a
85664 Hohenlinden
Tel. 08124-52 78 75
Fax 08124-52 78 77
www.brema-baumaschinen.de
E-Mail: brema@t-online.de



Tyroller & Fuchs

Baumaschinen Vertriebs GmbH

Trentiner Ring 5
86356 Neusäss-Täfertingen
Tel. 0821-20 82 930
Fax 0821-46 70 18
www.tyroller-fuchs.de
E-Mail: info@tyroller-baumaschinen.de

Wiedmann

Baumaschinen und Anhänger

Zum Degenhardt 11
886622 Überlingen
Tel. 07551-30 11 70
Fax 07551-30 11 77
www.wiedmann-baumaschinen.de
E-Mail: info@wiedmann-baumaschinen.de

MF Südbau GmbH

Baumaschinen + Vermietung

Pfaffenweg 21
89231 Neu-Ulm
Tel. 0731-88 03 160
Fax 0731-88 03 16 20
www.mfsuedbau.de
E-Mail: info@mfsuedbau.de

Werner K. Mayer GmbH

BAU-MAYER

Bau- und Industriebedarf

Im Brühl 7
89520 Heidenheim/Aufhausen
Tel. 07321-63 037
Fax 07321-63 039
www.bau-mayer.de
E-Mail: info@bau-mayer.de

PLZ 9

Werkzeuge Reischl

Im Gewerbepark 29
92681 Erbandorf
Tel. 09682-18 30 11
Fax 09682-18 30 12
www.werkzeuge-reischl.de
E-Mail: info@werkzeuge-reischl.de

Hermann Daeschler

Schalungs- u. Baugeräte GmbH

Donaustauer Str. 150
93059 Regensburg
Tel. 0941-40 00 31
Fax 0941-47 102
www.daeschler-gmbh.de
E-Mail: info@daeschler-gmbh.de

KLP-Baumaschinen GmbH

Vorwerkstr. 8
95326 Kulmbach
Tel. 09221-80 11 10
Fax 09221-80 11 122
www.klp-baumaschinen.de
E-Mail: info@klp-baumaschinen.de

Schnelle & Co. EBI GmbH

Fichtenweg 15
99098 Erfurt
Tel. 036203-55 70
Fax 036203-55 733
www.baubedarf-ebi.de
E-Mail: info@baubedarf-ebi.de

PLZ Schweiz

Götschi AG

Maschinen und Werkzeuge

Dornacherstr. 380
CH 4053 Basel
Tel. 004161-33 74 511
Fax 004161-33 74 512
www.goetschi.ch
E-Mail: info@goetschi.ch

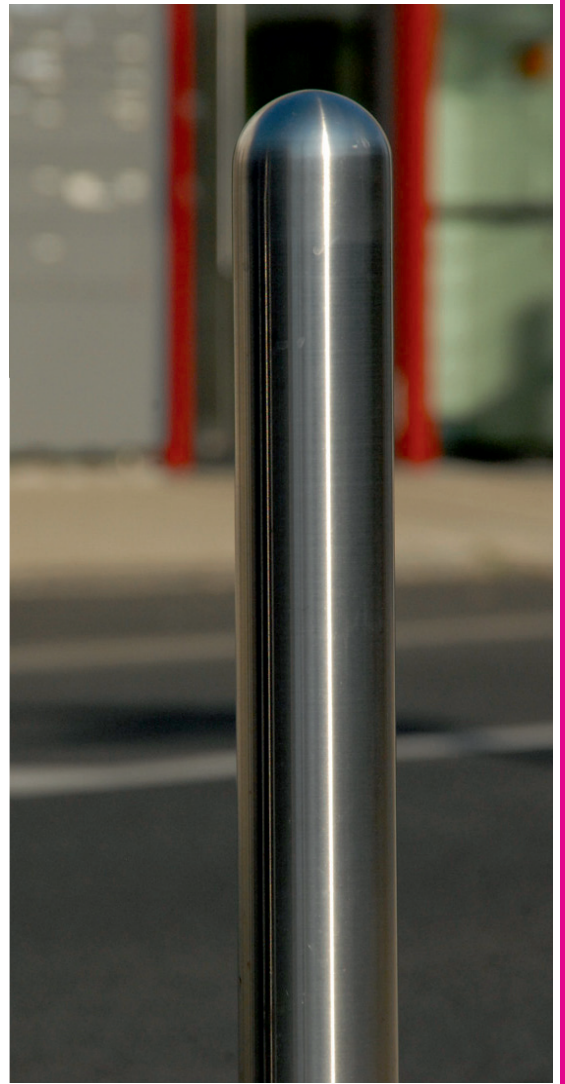

Absperpfosten
 Parkplatzsperren
 Zubehör
 Rohrbügel
 Wegesperren
 Wäsche-
 trockengerüste
 Fahrradständer
 Anlehnbügel
 Farbauswahl
 Edelstahl
 Stülpoller
 Barrieren
 Schranken
 Abfallbehälter
 Werksschutz

